

NAKAYAMA[®]
PRO

CATALOGUE

ΚΑΤΑΛΟΓΟΣ

CATALOGO



2022



NAKAYAMA[®]
PRO

**GARDEN MACHINES
ΜΗΧΑΝΗΜΑΤΑ ΚΗΠΟΥ
MACCHINE DA GIARDINO**

NAKAYAMA PRO Σημαίνει αξεπέραστη απόδοση
NAKAYAMA PRO Significa prestazioni insuperabili

EURO 5 REDUCTION CONSUMPTION FUEL UP TO 40%
ECO-FRIENDLY

Chainsaw chain 0.325»-1.5mm US Steel
Αλυσίδα 0.325" - 1.5mm US Steel
Catena per motosega 0.325»-1.5mm US Accia

2-Stroke Professional Engine 54.cc Horsepower 3.5Hp
Επαγγελματικός Διχροнос Κινητήρας 54.5cc Ίπποι 3.5Hp
Motore professionale a 2 tempi 54.cc Potenza 3.5Hp

Ergonomic Non-Slip handle

Αντιολισθητική επίστρωση λαβής

Impugnatura ergonomica antiscivolo

Professional Paper Air filter (Maximum Engine Protection)

Επαγγελματικό Φίλτρο Αέρος Χάρτινο (Μέγιστη Προστασία Κινητήρα)

Filtro dell'aria professionale in carta (massima protezione del

Chain Bar 50cm with 4-fold rivet
Λάμα 50cm με 4πλο ηρίτσινι
Barra a catena 50cm with rivetto a 4 pieghe

Easy Start System
Εύκολη εκκίνηση/ Easy Start Sistema di avviamento facile

Weight 5.2kg
Βάρος 5.2Kg
Peso 5.2kg

Gasoline Oil Plugs with key holder for easy use
Τάπες Βενζίνης Λαδιού με υποδοχή κλειδιού για εύκολη χρήση
Tappi per olio di benzina con portachiavi per un facile utilizzo

Compact Steel Shaft 10mm with 11 Teeth
Συμπαγής Ατσάλινος Άξονας 10mm με 11 Δόντια

Albero compatto in acciaio 10mm con 11 denti

NAKAYAMA PRO

Angular Transmission PRO GEAR T
Γωνιακή μετάδοση κίνησης PRO GEAR T
Trasmissione angolare PRO GEAR

Auto Head - TAP2 Automatic Supply one touch cutting line
Κεφαλή Auto - TAP2 Αυτόματη Τροφοδοσία μεσινέζας με ένα άγγιγμα
Testa automatica - TAP2 fornitura automatica linea di taglio (ONE TOUCH)

Compact Steel Shaft 10mm with 11 Teeth
Συμπαγής Ατσάλινος Άξονας 10mm με 11 Δόντια Albero compatto in acciaio 10mm con 11 denti

ANTI-VIB Tech3 Professional Anti-vibration System suitable for Long Use
ANTI-VIB Tech3 Επαγγελματικό Σύστημα Αντι-δόννησης κατάλληλο για Πολύωρη Χρήση
ANTI-VIB Tech3 Sistema professionale antivibrazione adatto per un uso prolungato

EURO 5 REDUCTION CONSUMPTION FUEL UP TO 40%
ECO-FRIENDLY

Self-propelled
Αυτοκινούμενη
Semovimente

Ergonomic Handle
Εργονομική Λαβή
Impugnatura ergonomica

4 FOUR CUT DECK
IN ONE

With a cutting system including mulching, collection, standard side discharge and rear discharge functions.

Bucket fullness indicator
Ένδειξη πληρότητας κάδου
Indicatore di pienezza del secchio

Easy start from the operating position
Εύκολη εκκίνηση από την θέση χειρισμού
Facile avvio dalla posizione di lavoro

EURO 5 REDUCTION CONSUMPTION FUEL UP TO 40%
ECO-FRIENDLY

Central Cutting Adjustment 6 Positions Cutting height 25-75mm
Ρύθμιση Κοπής Κεντρική 6 Θέσεων Ύψος Κοπής 25-75mm
Regolazione centrale del taglio 6 posizioni altezza di taglio 25-75mm

Balance XM System Machine Weight Adjustment Depending on Ground Slope
Balance XM System Ρύθμιση Βάρους Μηχανήματος Ανάλογα με την Κλίση Εδάφους

Ergonomic Steering Wheel with Pro-Grip2 Handle Adjustable Handles for Optimal Working Position
Εργονομικό Τιμόνι με Λαβή Pro-Grip2 Ρυθμιζόμενες Λαβές για Βέλτιστη Θέση Εργασίας
Volante ergonomico con impugnatura Pro-Grip 3 Maniglie regolabili per una posizione di lavoro ottimale

Throttle control panel with 2 cup holders
Πίνακας ελέγχου γκαζιού με 2 ποτηρούκες
Pannello di controllo dell'acceleratore con 2 portabicchieri

Plastic Tank / Fabric 65lt
Κάδος πλαστικός/Υφασμα 65Lt
Serbatoio in plastica / tessuto 65lt

Sturdy metal chassis with rubber slot for easy cleaning
Στιβαρό μεταλλικό σασί με υποδοχή για λάστιχο για εύκολο καθαρισμό

Robusto telaio in metallo con fessura in gomma per una facile pulizia

Cutting diameter 53cm with mulching knife and 4 modes of operation
Διάμετρος κοπής 53cm με μαχαίρι mulching και 4 τρόπους λειτουργίας
Diametro di taglio 53cm con coltello per pacciamatura e 4 modalita di funzionamento

Regolazione del peso della macchina con il sistema balance XM in funzione della pendenza del terreno

Large Wheels Front & Rear 200 / 280mm for easy movement even on uneven ground
Μεγάλοι Τροχοί Εμπρός & Πίσω 200/280mm για εύκολη κίνηση ακόμα και σε ανώμαλο έδαφος
Grande ruote anteriori e posteriori da 200/280 mm per un facile spostamento su terreni pianni o irregolari.

Carburettor with Fuel Pump for Easy Start
Καρμπυρατέρ με Αντλία Καυσίμου για Εύκολη Εκκίνηση
Carburatore con pompa del carburante per un facile avvio



NEW

BRUSHLESS



- Automatic lubrication
- Αυτόματη λίπανση
- Lubrificazione automatica



**CORDLESS MINI CHAINSAW
ΚΛΑΔΕΥΤΙΚΟ ΑΛΥΣΟΠΡΙΟΝΟ ΜΠΑΤΑΡΙΑΣ
MINI MOTOSEGA A BATTERIA**

MODEL	ΜΟΝΤΕΛΟ	MODELLO	EC1600
Code	Κωδικός	Codice	061694
Rated Power	Ισχύς	Potenza nominale	800W
Battery Type/ Charger	Μπαταρία λιθίου	Tipo di batteria/cari- cabatterie	21V/4Ah
Blade	Λάμα	Lama	20cm
Chain	Αλυσίδα	Catena	1/4"x1,1mm 47 links
Charging Time	Χρόνος φόρτισης	Tempo di ricarica	4-5 h
Weight	Βάρος	Peso	1,5Kg

NEW

- Suitable for EC1600
- Κατάλληλο για EC1600
- Adatto per EC1600



**BATTERY 21V LI-ION
ΜΠΑΤΑΡΙΑ 21V LI-ION
BATTERIA 21V LI-ION**

MODEL	ΜΟΝΤΕΛΟ	MODELLO	EC1602
Code	Κωδικός	Codice	061700
Capacity	Χωρητικότητα	Tipo di batteria/cari- cabatterie	21V/4Ah



2.9kg



BRUSHLESS

**BATTERY CHAINSAW 20V
ΑΛΥΣΟΠΡΙΟΝΟ ΚΛΑΔΕΥΤΙΚΟ 20V
MOTOSEGA DA POTATURA A BATTERIA BRUSHLESS 20V**

MODEL	ΜΟΝΤΕΛΟ	MODELLO	EC3000
Code	Κωδικός	Codice	042099
Chainsaw Bar	Λάμα	Barra della Motosega	20cm
Chain Pitch	Βήμα Αλυσίδας	Passo della Catena	1/4" 1,1mm 33
Chain Speed	Ταχύτητα Αλυσίδας	Velocità della Catena	11m/s
Weight	Βάρος	Peso	1,9Kg

- Pro Body
- Brushless Motor
- Battery & Charger are not included
- Σώμα Pro
- Brushless Μοτέρ
- Δεν περιλαμβάνει Μπαταρία και Φορτιστή
- Corpo Pro
- Motore Senza Spazzole
- Batteria e caricatore non sono inclusi

SOLO

0.725kg



- Battery level LED
- LED στάθμης μπαταρίας
- LED del livello della batteria

**BATTERY 20V LI-ION
ΜΠΑΤΑΡΙΑ 20V LI-ION
BATTERIA 20V LI-ION**

MODEL	ΜΟΝΤΕΛΟ	MODEL- LO	EC3005
Code	Κωδικός	Codice	042105
Capacity	Χωρητικότητα	Capacità	4.0Ah

0.495kg

- Full charge LED indicator
- Ένδειξη LED πλήρους φόρτισης
- Indicatore LED di piena carica

**CHARGER 20V LI-ION
ΦΟΡΤΙΣΤΗΣ 20V LI-ION
CARICATORE 20V LI-ION**

MODEL	ΜΟΝΤΕΛΟ	MODELLO	EC3010
Code	Κωδικός	Codice	042112
Charging Current	Ρεύμα Εξόδου	Corrente di Carica	4.0A



1.74kg

- Chain lubrication
- Λίπανση αλυσίδας
- Lubrificazione della catena



BRUSHLESS

CORDLESS MINI CHAINSAW 16.8V, BRUSHLESS, BATTERY 2AH LI-ION, CHARGER, BMC CASE, ΚΛΑΔΕΥΤΙΚΟ ΑΛΥΣΟΠΡΙΟΝΟ ΜΠΑΤΑΡΙΑΣ 16.8V, BRUSHLESS, ΜΠΑΤΑΡΙΑ 2AH LI-ION, ΦΟΡΤΙΣΤΗΣ ΒΑΛΙΤΣΑ ΜΙΝΙ ΜΟΤΟΣΕΓΑ Α ΒΑΤΤΕΡΙΑ 16,8V, SENZA SPAZZOLE, A BATTERIA 16,8V, CARICABATTERIE, CUSTODIA BMC

MODEL	ΜΟΝΤΕΛΟ	MODELLO	EC1500
Code	Κωδικός	Codice	053101
Chain Bar	Λάμα	Catena Bar	13cm
Chain Speed	Ταχύτητα αλυσ.	Velocità della catena	11m/sec
Chain Size	Αλυσίδα	Dimensione della catena	1/4" 1,1mm 32E
Weight	Βάρος	Peso	880gr



BATTERY 16.8V, 2.0AH FOR EC1500 ΜΠΑΤΑΡΙΑ 16.8V, 2.0AH ΓΙΑ ΚΛΑΔΕΥΤΙΚΟ ΑΛΥΣΟΠΡΙΟΝΟ EC1500 BATTERIA 16.8V, 2.0AH PER EC1500

MODEL	ΜΟΝΤΕΛΟ	MODELLO	EC1501
Code	Κωδικός	Codice	053118

TELESCOPIC EXTENSION BAR FOR EC1500 ΠΡΟΕΚΤΑΣΗ ΤΗΛΕΣΚΟΠΙΚΗ ΓΙΑ EC1500 BARRA DI PROLUNGA TELESCOPICA PER EC1500

MODEL	ΜΟΝΤΕΛΟ	MODELLO	EC1500EXT
Code	Κωδικός	Codice	065227
Telescopic range	Τηλεσκοπικό εύρος	Portata telescopica	1,5-2,1m



BRUSHLESS



CORDLESS MINI CHAINSAW ΚΛΑΔΕΥΤΙΚΟ ΑΛΥΣΟΠΡΙΟΝΟ ΜΠΑΤΑΡΙΑΣ ΜΙΝΙ ΜΟΤΟΣΕΓΑ Α ΒΑΤΤΕΡΙΑ

MODEL	ΜΟΝΤΕΛΟ	MODELLO	EC1550
Code	Κωδικός	Codice	055655
Battery Type/Charger	Μπαταρία λιθίου	Tipo di batteria/caricabatterie	21V/4Ah
Blade	Λάμα	Lama	20cm
Chain	Αλυσίδα	Catena	1/4"x1,1mm
Charging Time	Χρόνος φόρτισης	Tempo di ricarica	2 h
Weight	Βάρος	Peso	1,5Kg



BATTERY FOR EC1550 ΜΠΑΤΑΡΙΑ ΓΙΑ EC1550 BATTERIA PER EC1550

MODEL	ΜΟΝΤΕΛΟ	MODELLO	EC1402	EC1401
Code	Κωδικός	Codice	055662	053095
Battery Type/Charger	Μπαταρία λιθίου	Tipo di batteria/caricabatterie	21V/4Ah	21V/2Ah



NEW

1.5kg

BRUSHLESS

**BATTERY PRUNING SHEARS 16.8V, BATTERY
2AH LI-ION, CHARGER, BMC CASE
ΨΑΛΙΔΙ ΚΛΑΔΟΥ ΜΠΑΤΑΡΙΑΣ 16.8V ΜΠΑΤΑΡΙΑ
2AH LI-ION, ΦΟΡΤΙΣΤΗΣ, ΒΑΛΙΤΣΑ
FORBICI DA POTATURA A BATTERIA
16,8V, CARICABATTERIE, CUSTODIA BMC**

MODEL	ΜΟΝΤΕΛΟ	MODELLO	EC1300
Code	Κωδικός	Codice	053064
Cutting Diameter	Διάμετρος κοπής	Diametro di taglio	0-22/0-28mm
Working time	Χρόνος λειτουργίας	Tempo di lavoro	2-3h
Weight	Βάρος	Peso	690g

NEW



**BATTERY 16.8V, 2.0AH FOR EC1300
ΜΠΑΤΑΡΙΑ 16.8V, 2.0AH ΓΙΑ
ΨΑΛΙΔΙ ΚΛΑΔΟΥ EC1300**

**BATTERIA 16,8V, 2,0AH
PER EC1300**

MODEL	ΜΟΝΤΕΛΟ	MODELLO	EC1301
Code	Κωδικός	Codice	053071



- Μοτέρ (BRUSHLESS): 500W
- LED ενδειξη μπαταρίας

BRUSHLESS



NEW

ΠΡΟΟΔΕΥΤΙΚΗ ΚΟΠΗ

**BATTERY PRUNING SHEARS
ΨΑΛΙΔΙ ΚΛΑΔΟΥ ΜΠΑΤΑΡΙΑΣ
FORBICE DA POTATURA A BATTERIA**

MODEL	ΜΟΝΤΕΛΟ	MODELLO	EC1350
Code	Κωδικός	Codice	055648
Battery Type/ Charger	Μπαταρία λιθίου	Tipo di batteria/cari- cabatterie	16.8V/2Ah
Cutting Diameter	Διάμετρος κοπής	Diametro di taglio	0-25/0-32mm
Charging Time	Χρόνος φόρτισης	Tempo di ricarica	2-2,5 h
Working Time	Χρόνος λειτουργίας	Orario di lavoro	2-3 h
Weight	Βάρος	Peso	740g



**BATTERY 16.8V, 2.0AH FOR EC1350
ΜΠΑΤΑΡΙΑ 16.8V, 2.0AH ΓΙΑ
ΚΛΑΔΕΥΤΙΚΟ ΑΛΥΣΟΠΡΙΟΝΟ EC1350
BATTERIA 16.8V, 2,0AH PER EC1350**

MODEL	ΜΟΝΤΕΛΟ	MODELLO	EC1501
Code	Κωδικός	Codice	053118



**TELESCOPIC EXTENSION BAR FOR EC1350
ΠΡΟΕΚΤΑΣΗ ΤΗΛΕΣΚΟΠΙΚΗ ΓΙΑ EC1350
BARRA DI PROLUNGA TELESCOPICA PER
EC1350**

MODEL	ΜΟΝΤΕΛΟ	MODELLO	EC1500EXT
Code	Κωδικός	Codice	065227
Telescopic range	Τηλεσκοπικό εύρος	Portata tele- scopica	1,5-2,1m

- Progressive cutting
- LED Power Display
- Προοδευτική κοπή
- Οθόνη LED
- Taglio progressivo
- Display di alimentazione a LED



BATTERY PRUNING SHEARS 21V, BATTERY, 2AH LI-ION, CHARGER, BMC CASE

ΨΑΛΙΔΙ ΚΛΑΔΟΥ ΜΠΑΤΑΡΙΑΣ, ΜΠΑΤΑΡΙΑ 2AH LI-ION, ΦΟΡΤΙΣΤΗΣ, ΒΑΛΙΤΣΑ FORBICI DA ROTATURA A BATTERIA 21V, BATTERIA, CARICABATTERIE 2AH LI-ION BMC

MODEL	ΜΟΝΤΕΛΟ	MODELLO	EC1400
Code	Κωδικός	Codice	053088
Cutting Diameter	Διάμετρος κοπής	Diametro di taglio	00-30/0-40mm
Working time	Χρόνος λειτουργίας	Tempo di lavoro	2-3h
Weight	Βάρος	Peso	970g



BATTERY FOR EC1550 ΜΠΑΤΑΡΙΑ ΓΙΑ EC1550 BATTERIA PER EC1550

MODEL	ΜΟΝΤΕΛΟ	MODELLO	EC1402	EC1401
Code	Κωδικός	Codice	055662	053095
Battery Type/Charger	Μπαταρία λιθίου	Tipo di batteria/caricabatterie	21V/4Ah	21V/2Ah



1.9kg

BRUSHLESS



TELESCOPIC EXTENSION BAR FOR EC1400 ΠΡΟΕΚΤΑΣΗ ΤΗΛΕΣΚΟΠΙΚΗ ΓΙΑ EC1400 BARRA DI ESTENSIONE TELESCOPICA PER EC1400

MODEL	ΜΟΝΤΕΛΟ	MODELLO	EC1400EXT
Code	Κωδικός	Codice	053125
Height	Ύψος	Altezza	1,5-2,1m

NZ1100

"Αχινός" - Δυναμό μπαταρίας σχεδιασμένο για χρήση με τροχήλατο δυναμό **NZ1000** ή γεννήτρια **GB1310**. Το πιο ελαφρύ με βάρος 2.8kg, ύψος 2.3m, σωλήνα αλουμινίου, μπάλες αχινού, ισχυρό ιταλικό μοτέρ Magneti Marelli, μακρύ καλώδιο 14,5m και γρανάζια πολλαπλασιασμού ισχύος από ισχυρό χάλυβα με αποτέλεσμα μεγάλη απόδοση (από 200kg/h) με χαμηλή μέση κατανάλωση (10A).

NZ1200

Αποκλειστικά για σύνδεση με μπαταρία



ΕΛΛΗΝΙΚΗΣ ΚΑΤΑΣΚΕΥΗΣ

OLIVE HARVESTING MACHINE "STAR" TYPE "T" 12V ΕΛΑΙΟΡΑΒΔΙΣΤΙΚΟ ΔΥΝΑΜΟ/ΜΠΑΤΑΡΙΑΣ 12V "STAR" ΤΥΠΟΥ "T" ΠΑΛΜΙΚΟ ΑΧΙΝΟΣ ΑΒΒΑCCHΙΑΤΟΡΕ ΔΙ ΟΛΙΒΕ "STAR" ΤΙΠΟ "T" 12V

MODEL	ΜΟΝΤΕΛΟ	MODELLO	NZ1100	NZ1200
Code	Κωδικός	Codice	051367	051374
Height	Ύψος	Altezza	2.3m	2.3m
Weight	Βάρος	Peso	2.8Kg	2.8Kg
Cable Length	Μήκος Καλωδίου	Lunghezza del cavo	14.5m	14.5m

NZ1100

Olive harvesting machine designed to be used with wheeled generator **NZ1000** or with generator **GB1310**. Lightweight, weighing 2.8 kg, 2.3m high, aluminum pipe, urchin-type head, powerful italian motor Magneti Marelli, long 14.5m cable and multiplying gears made of high strength steel, resulting in high performance (from 200kg/h) with low average consumption (10A).

NZ1200

Intended for use with battery only



MAGNETI MARELLI

Δείτε το VIDEO



NZ1100

Abbachiatore di olive progettata per essere utilizzata con la dinamo a carrello **NZ1000** o il generatore **GB1310**. La più leggera con un peso di 2,8 kg, un'altezza di 2,3 m, un tubo in alluminio, sfere di ricci di mare, un potente motore italiano Magneti Marelli, un cavo lungo 14,5 m e robusti ingranaggi moltiplicatori di potenza in acciaio che garantiscono prestazioni elevate (a partire da 200 kg/h) con un consumo medio ridotto (10 A).

NZ1200

Esclusivamente per il collegamento alla batteria

- Suitable for NZ1100
- Κατάλληλη για NZ1100
- Adatto per NZ1100
- Anti-vibration wheeled base
- Τροχήλατη αντιδονητική βάση
- Base antivibrazione con ruote

OLIVE HARVESTER GENERATOR 12V/70A ΤΡΟΧΗΛΑΤΗ ΓΕΝΝΗΤΡΙΑ ΕΛΑΙΟΡΑΒΔΙΣΤΙΚΩΝ 12V/70A GENERATORE PER ΑΒΒΑCCHΙΑΤΟΡΕ ΔΙ ΟΛΙΒΕ 12V/70A

MODEL	ΜΟΝΤΕΛΟ	MODELLO	NZ1000
Code	Κωδικός	Codice	051350
Displacement	Κυβισμός	Esposizione	196cc
Power	Ισχύς	Potenza	6.5Hp



NEW

- Ability to use 4 harvesting machines simultaneously
- LED voltmeter display

- Δυνατότητα Ταυτόχρονης Χρήσης 4 Ραβδιστικών
- Οθόνη βολτόμετρου LED

- Possibilità di utilizzare 4 rabinieri contemporaneamente
- Display voltmetro a LED

**POWER GENERATOR
ΓΕΝΗΤΡΙΑ ΒΕΝΖΙΝΗΣ
GENERATORE DI ENERGIA**

MODEL	ΜΟΝΤΕΛΟ	MODELLO	GB1330
Code	Κωδικός	Codice	064039
Motor	Κινητήρας	Motore	4stroke
Displacement	Κυβισμός	Esposizione	196cc
Output Power	Ισχύς Εξόδου	Potenza nominale	DC 3x12V
Max outpout	Τάση	Uscita massima	100A
Wheels	Στροφές	Ruote	4"
Weight	Βάρος	Peso	28Kg



Pack 1pc - L34.5xW33xH28.5cm - 12.6kg

- Suitable for All Harvesting Machines - Ability to Use 2 Harvesting Machines Simultaneously - LED Voltmeter

- Κατάλληλη για Όλα τα Ραβδιστικά της Αγοράς • Δυνατότητα Ταυτόχρονης Χρήσης 2 Ραβδιστικών • Βολτόμετρο Οθόνη LED

- Adatto a tutte le macchine da raccolta • Possibilità di utilizzare 2 macchine per la raccolta simultaneamente • Voltmetro a LED

**POWER GENERATOR
ΓΕΝΗΤΡΙΑ ΒΕΝΖΙΝΗΣ
GENERATORE A BENZINA**

MODEL	ΜΟΝΤΕΛΟ	MODELLO	GB1310
Code	Κωδικός	Codice	036197
Motor	Κινητήρας	Motore	2stroke
Displacement	Κυβισμός	Esposizione	69cc
Output Power	Ισχύς Εξόδου	Potenza nominale	50A DC
Voltage	Τάση	Tensione	12V
Fuel Tank	Δοχείο Καυσίμου	Serbatoio di carburante	2.2Lt
No-load Speed	Στροφές	Numero di giri a vuoto	3000-3600rpm
Weight	Βάρος	Peso	12kg



Pack. 4pcs - L52.5xW36xH32cm - 4.5kg



**ELECTRIC BLOWER
ΦΥΣΗΤΗΡΑΣ ΑΠΟΡΡΟΦΗΤΗΡΑΣ ΦΥΛΛΩΝ
SOFFIATORE ELETTRICO**

MODEL	ΜΟΝΤΕΛΟ	MODELLO	EB3600
Code	Κωδικός	Codice	034285
Power	Ισχύς	Potenza	2600W
Air Speed	Ταχύτητα Αέρα	Flusso d' aria	80m / s
Capacity	Χωρητικότητα Σάκου	Capacità	45lt
Weight	Βάρος	Peso	4.1kg

Pack 1pc - L51xW54.5xH38.5cm - 10.4kg



**GASOLINE BLOWER
ΦΥΣΗΤΗΡΑΣ ΒΕΝΖΙΝΗΣ ΕΠΙΝΩΤΙΟΣ
SOFFIATORE A BENZINA**

MODEL	ΜΟΝΤΕΛΟ	MODELLO	BL6000
Code	Κωδικός	Codice	030256
Horsepower	Ισχύς	Potenza	2.8Hp
Displacement	Κυβικά	Cilindrata	63.3cc
Air Flow	Όγκος Αέρα	Flusso d' aria	0.3m³ / s
Fuel Tank	Δοχείου Καυσίμου	Serbatoio del carburante	1.8lt
Weight	Βάρος	Peso	10.8kg



Pack. 1pc

- Euro 5
- Fuel Tank 230ml
- Chain Oil Container 160ml
- Retention Zone included

- Euro 5
- Δοχείο Καυσίμου 230ml
- Δοχείο Λαδιού Αλυσίδας 160ml
- Περιλαμβάνεται Ζώνη Συγκράτησης

- Euro 5
- Serbatoio del carburante 230ml
- Contenitore olio catena 160ml
- Zona di ritenzione inclusa

EASY START



**GASOLINE CHAINSAW
ΑΛΥΣΟΠΡΙΟΝΟ ΚΛΑΔΕΥΤΙΚΟ ΒΕΝΖΙΝΗΣ
MOTOSEGA A BENZINA**

MODEL	ΜΟΝΤΕΛΟ	MODELLO	PC3530
Code	Κωδικός	Codice	030652
Motor	Κινητήρας	Motore	25.4cc 2stroke
Horsepower	Ίπποι	Potenza	1.35hp
Bar	Λάμα	Barra	25cm Carving
Chain	Αλυσίδα	Catena	1/4" - 1.3mm - 60T
Weight	Βάρος	Peso	3kg

Pack. 1pc - L51xW27xH29cm - 8.3kg

- Euro 5
- Easy Start
- Professional Air Filter

- Euro 5
- Ευκολη εκκίνηση
- Επαγγελματικό χάρτινο φίλτρο αέρος

- Euro 5
- Avvio facile
- Filtro d'aria professionale

EASY START



**GASOLINE CHAINSAW
ΑΛΥΣΟΠΡΙΟΝΟ ΒΕΝΖΙΝΗΣ
MOTOSEGA A BENZINA**

MODEL	ΜΟΝΤΕΛΟ	MODELLO	PC5610
Code	Κωδικός	Codice	036470
Motor	Κινητήρας	Motore	54.5cc 2stroke
Horsepower	Ίπποι	Potenza	3.5Hp
Bar	Λάμα	Barra	50cm
Chain	Αλυσίδα	Catena	0.325" - 1.5mm - 78T
Weight	Βάρος	Peso	5.2kg

Pack. 1pc - L46xW27xH29cm - 7.7kg

- Euro 5
- Easy Start
- Professional Air Filter

- Euro 5
- Ευκολη εκκίνηση
- Επαγγελματικό χάρτινο φίλτρο αέρος

- Euro 5
- Avvio facile
- Filtro d'aria professionale

EASY START



**GASOLINE CHAINSAW
ΑΛΥΣΟΠΡΙΟΝΟ ΒΕΝΖΙΝΗΣ
MOTOSEGA A BENZINA**

MODEL	ΜΟΝΤΕΛΟ	MODELLO	PC4610
Code	Κωδικός	Codice	036463
Motor	Κινητήρας	Motore	45.6cc 2stroke
Horsepower	Ίπποι	Potenza	2.4Hp
Bar	Λάμα	Barra	45cm
Chain	Αλυσίδα	Catena	0.325" - 1.3mm x- 72T
Weight	Βάρος	Peso	4.3kg

Pack. 1pc - L43xW25xH29cm - 6.5kg

- Easy Start
- Professional air filter

- Ευκολη εκκίνηση
- Επαγγελματικό χάρτινο φίλτρο αέρος

- Avvio facile
- Filtro d'aria professionale

EASY START



**GASOLINE CHAINSAW
ΑΛΥΣΟΠΡΙΟΝΟ ΒΕΝΖΙΝΗΣ
MOTOSEGA A BENZINA**

MODEL	ΜΟΝΤΕΛΟ	MODELLO	PC4100
Code	Κωδικός	Codice	036456
Motor	Κινητήρας	Motore	39.6cc 2stroke
Horsepower	Ίπποι	Potenza	2Hp
Blade	Λάμα	Lama	40cm
Chain	Αλυσίδα	Catena	3/8 LP - 1.3mm - 56T
Weight	Βάρος	Peso	4.3kg

Pack. 2pcs - L33.5xW25xH25cm - 4.3Kg

- Side Chain Tensioner
- Automatic / adjustable oil pump
- Πλευρικός ρεγυλατόρος αλυσίδας
- Αντλία λαδιού αυτόματη / ρυθμιζόμενη
- Tendicatena laterale
- Pompa dell'olio automatica/regolabile

**GASOLINE CHAIN SAW
ΑΛΥΣΟΠΡΙΟΝΟ ΚΛΑΔΕΥΤΙΚΟ
ΒΕΝΖΙΝΗΣ
MOTOSEGA A BENZINA**

MODEL	ΜΟΝΤΕΛΟ	MODELLO	PC3100
Code	Κωδικός	Codice	029052
Motor	Κινητήρας	Motore	25.4cc 2stroke
Horsepower	Ίπποι	Potenza effettiva	1.3Hp
Bar	Λάμα	Barra	25cm Carving
Chain	Αλυσίδα	Catena	3/8" LP - 1.3mm - 40T
Weight	Βάρος	Peso	3kg



Pack. 2pcs - L49xW30xH25.5cm - 7.5Kg

- Oil level indicator
- Side Chain Tensioner
- Automatic / adjustable oil pump
- Δείκτης στάθμης λαδιού
- Πλευρικός ρεγυλατόρος αλυσίδας
- Αντλία λαδιού αυτόματη / ρυθμιζόμενη

- Indicatore del livello dell'olio
- Tendicatena laterale
- Pompa dell'olio automatica/regolabile

**GASOLINE CHAIN SAW
ΑΛΥΣΟΠΡΙΟΝΟ ΒΕΝΖΙΝΗΣ
MOTOSEGA A BENZINA**

MODEL	ΜΟΝΤΕΛΟ	MODELLO	PC4600
Code	Κωδικός	Codice	029069
Motor	Κινητήρας	Motore	45cc 2stroke
Horsepower	Ίπποι	Potenza effettiva	2.45Hp
Bar	Λάμα	Barra	45cm POH
Chain	Αλυσίδα	Catena	0.325" - 1.3mm - 72T
Weight	Βάρος	Peso	4.6kg



Pack. 2pcs - L49.5xW30.5xH26cm - 7.7Kg

- Oil level indicator
- Side Chain Tensioner
- Automatic / adjustable oil pump
- Δείκτης στάθμης λαδιού
- Πλευρικός ρεγυλατόρος αλυσίδας
- Αντλία λαδιού αυτόματη / ρυθμιζόμενη

- Indicatore del livello dell'olio
- Tendicatena laterale
- Pompa dell'olio automatica/regolabile

**GASOLINE CHAIN SAW
ΑΛΥΣΟΠΡΙΟΝΟ ΒΕΝΖΙΝΗΣ
MOTOSEGA A BENZINA**

MODEL	ΜΟΝΤΕΛΟ	MODELLO	PC5600
Code	Κωδικός	Codice	029076
Motor	Κινητήρας	Motore	50cc 2stroke
Horsepower	Ίπποι	Potenza effettiva	2.6Hp
Bar	Λάμα	Barra	50cm POH
Chain	Αλυσίδα	Catena	0.325" - 1.5mm - 76T
Weight	Βάρος	Peso	5kg



Pack. 2pcs - L49.5xW30.5xH26cm - 7.5Kg

**GASOLINE CHAINSAW
ΑΛΥΣΟΠΡΙΟΝΟ ΒΕΝΖΙΝΗΣ
MOTOSEGA A BENZINA**

MODEL	ΜΟΝΤΕΛΟ	MODELLO	PC6700
Code	Κωδικός	Codice	029083
Motor	Κινητήρας	Motore	56.3cc 2stroke
Horsepower	Ίπποι	Potenza	3.8HP
Blade	Λάμα	Lama	55cm
Chain	Αλυσίδα	Catena	0,325" 1,5mm
Weight	Βάρος	Peso	5kg



EASY START

**ELECTRIC CHAINSAW
ΑΛΥΣΟΠΡΙΟΝΟ ΗΛΕΚΤΡΙΚΟ
MOTOSEGA ELETTRICA**

MODEL	ΜΟΝΤΕΛΟ	MODELLO	EC2350
Code	Κωδικός	Codice	034322
Power	Ισχύς	Potenza	2400W
Blade	Λάμα	Lama	45cm
No-load Speed	Στροφές	Numero di giri a vuoto	7600rpm
Chain	Αλυσίδα	Catena	3/8" LP - 1.3mm - 62T
Chain Speed	Ταχύτητα Αλυσίδας	Velocità della catena	13.5m/s
Tank Capacity	Δοχείο Λαδιού	Capacità del serbatoio	250ml
Weight	Βάρος	Peso	4.4Kg



- Great autonomy thanks to tank capacity
- Metal handle support
- Μεγάλη αυτονομία χάρη στο μεγάλο δοχείο λαδιού
- Μεταλλική στήριξη λαβής
- Grande autonomia grazie alla capacità del serbatoio
- Supporto della maniglia in metallo

Pack. 2pcs - L50xW20xH36cm - 4.4Kg

**ELECTRIC CHAIN SAW
ΑΛΥΣΟΠΡΙΟΝΟ ΗΛΕΚΤΡΙΚΟ
MOTOSEGA ELETTRICA**

MODEL	ΜΟΝΤΕΛΟ	MODELLO	EC2035
Code	Κωδικός	Codice	042600
Power	Ισχύς	Potenza d'ingresso	1800W
Bar	Λάμα	Barra	35cm
No-Load Speed	Στροφές	Numero di giri a vuoto	7,600rpm
Chain Speed	Ταχύτητα Αλυσίδας	Velocità della catena	13.5m / s
Chain	Αλυσίδα	Catena	3/8"LP 1.3mm
Oil Tank Capacity	Δοχείο Λαδιού	Capacità del serbatoio dell'olio	90ml



**CHAIN SAW SHARPENER
ΤΡΟΧΙΣΤΙΚΟ ΑΛΥΣΙΔΑΣ
AFFILACATENE**

MODEL	ΜΟΝΤΕΛΟ	MODELLO	ES3010
Code	Κωδικός	Codice	049241
Rate Power	Ισχύς	Potenza	220W
No-Load Speed	Στροφές	Numero di giri a vuoto	7500rpm/min
Diametre Of Wheel	Διάμετρος Τροχού	Diametro del disco	Ø100*10*3.2mm
Cable Length	Μήκος καλωδίου	Lunghezza del cavo	0.35m



**CHAIN SHARPENER
ΤΡΟΧΙΣΤΙΚΟ ΑΛΥΣΙΔΑΣ
AFFILACATENE**

MODEL	ΜΟΝΤΕΛΟ	MODELLO	ES2310
Code	Κωδικός	Codice	036289
Power	Ισχύς	Potenza d'ingresso	230W
Disc	Δίσκος	Disco	Ø145x22.2mm



Pack. 3pcs - L29.5xW27xH29cm - 5.8kg

**SHARPENER DISC
ΔΙΣΚΟΣ ΤΡΟΧΙΣΤΙΚΟΥ
MOLA**

MODEL	ΜΟΝΤΕΛΟ	MODEL	ES3011	ES9100	ES9150
Code	Κωδικός	Codice	049265	028635	028642
Diameter	Διάμετρος	Diametro	Ø100mm 100*10*3.2mm	Ø145mm	Ø100mm
Center	Κέντρο	Centro	10mm	22.2mm	22.2mm
Width	Πάχος	Larghezza	3.2mm	3.2mm	3.2mm

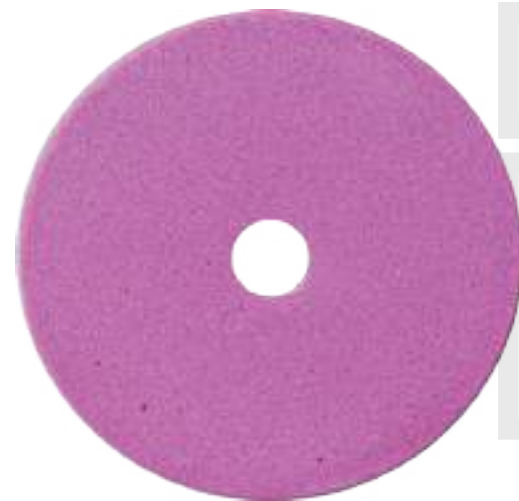

Pack. 1pc - L101xW17.5xH3cm - 5.6Kg

- Foldable for easy storage
- Πτυσσόμενο για εύκολη αποθήκευση
- Pieghevole per un immagazzinamento facile

**UPGRATED HEAVY DUTY STAND
ΚΑΒΑΛΕΤΟ ΚΟΠΗΣ ΞΥΛΩΝ
CAVALLETTO TAGLIALEGNA**

MODEL	ΜΟΝΤΕΛΟ	MODELLO	CS1500
Code	Κωδικός	Codice	014423
Open Size	Ανοιχτό μέγεθος	Formato aperto	80x81x80cm
Iron Frame Thickness	Πάχος σιδηρένιου πλαισίου	Spessore del telaio in ferro	1.1mm
Material	Υλικό	Materiale	Γαλβανισμένος σίδηρος
Capability	Αντοχή	Capacità	150Kg



Pack. 2pcs - L177.5xW16.5xH22cm - 3.6Kg



- Rotating head
- Περιστρεφόμενη κεφαλή
- Testa girevole

**ELECTRIC POLE
ΚΟΝΤΑΡΟΠΡΙΟΝΟ ΗΛΕΚΤΡΙΚΟ
SEGA A PALO ELETTRICO**

MODEL	ΜΟΝΤΕΛΟ	MODELLO	ES7250
Code	Κωδικός	Codice	034339
Power	Ισχύς	Motore	750W
Bar	Λάμα	Barra	20cm
Chain	Αλυσίδα	Catena	3/8 "LP 1.3mm - 33T
Chain speed	Ταχύτητα αλυσίδας	Velocità della catena	11m / sec
Overall length	Συνολικό Μήκος	Lunghezza totale	2.85m
Oil Tank Capacity	Δοχείο λαδιού	Capacità del serbatoio dell'olio	250ml



Pack. 1pc - L36.5xW21.5xH24cm - 3.9kg



**GASOLINE POLE
KONTAROPIRIONO BENZINHΣ
SEGA A PALO A BENZINA**

MODEL	ΜΟΝΤΕΛΟ	MODELLO	PS2600
Code	Κωδικός	Codice	029113
Displacement	Κυβισμός	Potenza	25,4cc
Power	Ισχύς	Potenza effettiva	1.1Hp
Blade	Λάμα	Lama	25cm
Chain	Αλυσίδα	Catena	1/4", 1.1mm
Width	Συνολικό Μήκος	Larghezza	2.2m

Pack. 1pc - L30xW29xH28.5cm - 5.3kg



**GASOLINE POLE SAW
KONTAROPIRIONO BENZINHΣ
SEGA A PALO A BENZINA**

- Ergonomic Soft Grip handle
- Εργονομική λαβή
- Impugnatura ergonomica Soft Grip



- 26MM * 76CM 9-9 TEETH
- 26MM * 76CM 9-9 DENTI
- 26MM*76CM 9-9 ΔΟΝΤΙΑ

**EXTENSION POLE FOR PS2605
ΠΡΟΕΚΤΑΣΗ ΚΟΝΤΑΡΟΠΡΙΟΝΟΥ PS2605
PALO DI ESTENSIONE PER PS2605**

MODEL	ΜΟΝΤΕΛΟ	MODELLO	PS2605EXT
Code	Κωδικός	Codice	036517



MODEL	ΜΟΝΤΕΛΟ	MODELLO	PS2605
Code	Κωδικός	Codice	036487
Motor	Κινητήρας	Motore	25.4cc 2stroke
Horsepower	Ίπποι	Potenza	1Hp
Blade	Λάμα	Lama	25cm
Chain	Αλυσίδα	Catena	1/4", 1.1mm, 58 drivers
Pipe	Σωλήνας	Tubo	One-Piece 26mm
Total Length	Συνολικό Μήκος	Lunghezza totale	2.2m

NEW



**GASOLINE MULTITOO
ΠΟΛΥΜΗΧΑΝΗΜΑ BENZINHΣ
ATTREZZO MULTIFUNZIONE A BENZINA**

MODEL	ΜΟΝΤΕΛΟ	MODELLO	PS5170
Code	Κωδικός	Codice	054115
Displacement	Κυβισμός	Cilindrata	51.7cc
Horsepower	Ισχύς	Potenza	2.1Hp
Fuel Capacity	Δοχείο Καυσίμου	Capacità	1.2L
Cutting Diameter	Διάμετρος κοπής	Diametro di taglio	28mm
Weight	Βάρος	Peso	15.5Kg

- Includes: semi-automatic head thread & 3T disc (255mm)
- Περιλαμβάνει: ημιαυτόματη κεφαλή μεινέζας & 3T δίσκο (255mm)
- Include: filettatura della testa semiautomatica e disco 3T (255 mm)

Pack. 2pcs - L1105xW26xH26cm - 9.7kg



- Includes 255mm disc & Head Thread
- Περιλαμβάνει δίσκο 255mm & κεφαλή μεινέζας
- Include disco da 255 mm & testina di filo

**GASOLINE COMBI TOOL
ΠΟΛΥΜΗΧΑΝΗΜΑ BENZINHΣ 3ΣΕ1
UTENSILE COMBINATO A BENZINA**

MODEL	ΜΟΝΤΕΛΟ	MODELLO	PS3100
Code	Κωδικός	Codice	029106
Displacement	Κυβισμός	Cilindrata del motore	25.4cc
Horsepower	Ισχύς	Potenza effettiva	1.1Hp
Bar	Λάμα	Barra	25cm
Chain	Αλυσίδα	Catena	3/8 "LP 1.3mm
Overall length	Συνολικό μήκος	Lunghezza totale	2.2m

Pack 20pcs-L84xW41X26cm-0.8kg

**MULTI-MACHINE EXTENSION
ΠΡΟΕΚΤΑΣΗ ΠΟΛΥΜΗΧΑΝΗΜΑΤΟΣ
ESTENSIONE MULTI-MACCHINA**

MODEL	ΜΟΝΤΕΛΟ	MODELLO	PS2600EXT	PS2500EXT
Code	Κωδικός	Codice	029120	012801
Length / Shaft	Μήκος / Υποδοχή	Lunghezza / Portautensili	76 cm (square frame)	100 cm (9 teeth)
For the models	Για μοντέλο	Per i modelli	PS3100/PS5100	PS2500/PS2600



Pack 1pc - L33xW186.5xH32cm - 11.5kg

MODEL	ΜΟΝΤΕΛΟ	MODELLO	PB7700
Code	Κωδικός	Codice	033806
Motor	Κινητήρας	Motore	63.3cc 2stroke
Horsepower	Ίπποι	Potenza effettiva	3Hp
Tube Type	Τύπος Σωλήνα	Tipo di tubo	One-piece Ø28mm
Weight	Βάρος	Peso	10.8kg

**GASOLINE BRUSH CUTTER
ΘΑΜΝΟΚΟΠΤΙΚΟ ΒΕΝΖΙΝΗΣ
DECESPUGLIATORE A BENZINA**

- Air cooled
- EURO 5
- Ergonomic steering wheel Type U
- Includes semi-automatic head, 3T disc and ergonomic kit
- Professional anti-vibration
- Αερόψυκτος
- EURO 5
- Τιμόνι Ρυθμιζόμενο Εργονομικό Τύπου U
- Περιλαμβάνει ημιαυτόματη κεφαλή, δίσκο 3T και εργονομική εξάρτηση
- Επαγγελματική αντιδόνηση
- Raffreddato ad aria
- EURO 5
- Volante Regolabile Ergonomico tipo U
- Include testa semiautomatica, disco 3T e kit ergonomico
- Antivibrazione professionale

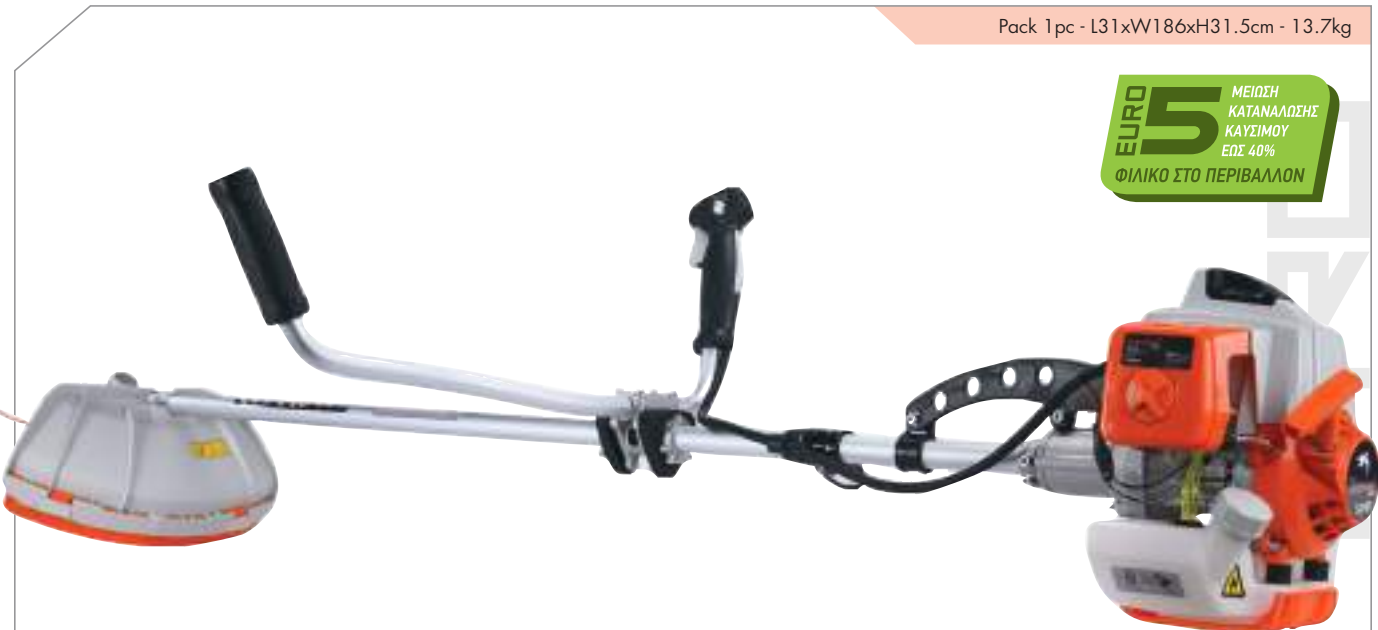

Pack 1pc - L31xW186xH31.5cm - 13.7kg



MODEL	ΜΟΝΤΕΛΟ	MODELLO	PB7500
Code	Κωδικός	Codice	033813
Motor	Κινητήρας	Motore	63.3cc 2stroke
Horsepower	Ίπποι	Potenza effettiva	3Hp
Tube Type	Τύπος Σωλήνα	Tipo di tubo	One-piece Ø28mm
Weight	Βάρος	Peso	8.8kg

**GASOLINE BRUSH CUTTER
ΘΑΜΝΟΚΟΠΤΙΚΟ ΒΕΝΖΙΝΗΣ
DECESPUGLIATORE A BENZINA**

- Air cooled
- Ergonomic, Adjustable steering wheel Type U
- Includes semi-automatic head, 3T disc and ergonomic kit
- Professional anti-vibration
- Αερόψυκτος
- Τιμόνι Ρυθμιζόμενο Εργονομικό Τύπου U
- Περιλαμβάνει ημιαυτόματη κεφαλή, δίσκο 3T και εργονομική εξάρτηση
- Τριγωνική αντιδόνηση
- Raffreddato ad aria
- Volante Regolabile Ergonomico tipo U
- Include testa semiautomatica, disco 3T e kit ergonomico
- Antivibrazione professionale



Pack 1pc - L1114xW28xH10cm - 8.5kg



MODEL	ΜΟΝΤΕΛΟ	MODELLO	PB5600
Code	Κωδικός	Codice	033790
Motor	Κινητήρας	Motore	52cc 2stroke
Horsepower	Ίπποι	Potenza effettiva	2.3Hp
Fuel Tank	Δοχείο Καυσίμου	Serbatoio del carburante	900ml
Tube Type	Τύπος Σωλήνα	Tipo di tubo	One-piece Ø28mm

**GASOLINE BRUSH CUTTER
ΘΑΜΝΟΚΟΠΤΙΚΟ ΒΕΝΖΙΝΗΣ
DECESPUGLIATORE A BENZINA**

- EURO 5
- Ergonomic, Adjustable steering wheel Type U
- Includes semi-automatic head, 3T disc and ergonomic kit
- EURO 5
- Τιμόνι Ρυθμιζόμενο Εργονομικό Τύπου U
- Περιλαμβάνει ημιαυτόματη κεφαλή, δίσκο 3T και εργονομική λαβή
- EURO 5
- Volante Regolabile Ergonomico tipo U
- Include testa semiautomatica, disco 3T e kit ergonomico



Pack 1pc - L42.5xW31xH31cm - 7.6kg



MODEL	ΜΟΝΤΕΛΟ	MODELLO	PB5450
Code	Κωδικός	Codice	033967
Motor	Κινητήρας	Motore	52cc 2stroke
Horsepower	Ίπποι	Potenza effettiva	2Hp
Fuel Tank	Δοχείο Καυσίμου	Serbatoio del carburante	900ml
Tube Type	Τύπος Σωλήνα	Tipo di tubo	One-piece Ø28mm
Weight	Βάρος	Peso	8.5kg

**GASOLINE BRUSH CUTTER
ΘΑΜΝΟΚΟΠΤΙΚΟ ΒΕΝΖΙΝΗΣ
DECESPUGLIATORE A BENZINA**

- Ergonomic, Adjustable steering wheel Type U
- Includes semi-automatic head, 3T disc and ergonomic kit
- Τιμόνι Ρυθμιζόμενο Εργονομικό Τύπου U
- Περιλαμβάνει ημιαυτόματη κεφαλή, δίσκο 3T και εργονομική εξάρτηση
- Volante Regolabile Ergonomico tipo U
- Include testa semiautomatica, disco 3T e kit ergonomico

**GASOLINE BRUSH CUTTER
ΘΑΜΝΟΚΟΠΤΙΚΟ ΒΕΝΖΙΝΗΣ
DECESPUGLIATORE A
BENZINA**

MODEL	ΜΟΝΤΕΛΟ	MODELLO	PB5221
Code	Κωδικός	Codice	033783
Motor	Κινητήρας	Motore	52cc Two-stroke
Horsepower	Ίπποι	Potenza effettiva	2Hp
Tube type	Τύπος Σωλήνα	Tipo di tubo	One piece Ø28mm
Weight	Βάρος	Peso	7.6kg

- Ergonomic steering wheel for ultimate control
- Includes TAP + GO semi-automatic head, 3T disc and enhanced suspension

- Εργονομικό τιμόνι για απόλυτο έλεγχο
- Περιλαμβάνει ημιαυτόματη κεφαλή TAP+ GO, δίσκο 3T και ενισχυμένη εξάρτηση

- Volante ergonomico per il massimo controllo
- Include la testa semi-automatica TAP + GO, il disco 3T e la sospensione migliorata

**ELECTRIC BRUSH CUTTER
ΘΑΜΝΟΚΟΠΤΙΚΟ ΗΛΕΚΤΡΙΚΟ
DECESPUGLIATORE ELETTRICO**

MODEL	ΜΟΝΤΕΛΟ	MODELLO	EB1010
Code	Κωδικός	Codice	053033
Rate Power	Ισχύς	Codice	1000W
No-Load Speed	Στροφές	Potenza	7500/min
Cutting Width	Πλάτος κοπής	Numero di giri a vuoto	230mm blade/λεπίδα, 350mm spool/κεφαλή
Blade Type	Τύπος δίσκου	Larghezza di taglio	3 Teeth/3 Δόντια
Line Type	Μεσινέζα	Tipo di lama	5m x 2.0mm

- Split Shaft
- Ergonomic, Adjustable steering wheel Type U
- Διαρούμενος άξονας
- Τιμόνι Ρυθμιζόμενο Εργονομικό Τύπου U
- Albero divisibile
- Volante Regolabile Ergonomico tipo U

- Includes automatic head
- Plant protection

- Περιλαμβάνει αυτόματη κεφαλή
- Προστασία φυτών

- Include la testa automatica
- Protezione delle piante

**GRASS TRIMMER
ΘΑΜΝΟΚΟΠΤΙΚΟ ΗΛΕΚΤΡΙΚΟ
TAGLIAERBA**

MODEL	ΜΟΝΤΕΛΟ	MODELLO	ET6100
Code	Κωδικός	Codice	034278
Power	Ισχύς	Potenza d'ingresso	550W
Cutting Diameter	Κοπή	Diametro di taglio	32cm
Tube type	Τύπος Σωλήνα	Tipo di tubo	Telescopic

Pack. 4pcs - L103xW53.5xH28cm - 4Kg

Pack 1pc-L33xW29x26cm-6kg

**GASOLINE BRUSH CUTTER
ΘΑΜΝΟΚΟΠΤΙΚΟ ΒΕΝΖΙΝΗΣ
DECESPUGLIATORE A BENZINA**

MODEL	ΜΟΝΤΕΛΟ	MODELLO	PB6210
Code	Κωδικός	Codice	024255
Displacement	Κυβισμός	Cilindrata	62cc
Power	Ισχύς	Potenza	3Hp
Nylon Head	Κεφαλή Μεσινέζας	Testina	Aluminium 4 exits/Αλουμινίου 4 εξόδων
Shaft diameter	Διάμετρος άξονα	Diametro del albero	Ø28mm
Cutting diameter	Διάμετρος κοπής	Profondità di taglio	255mm (brush cutter) 440mm (grass trimmer)/Δίσκου 255mm, Μεσινέζας 440mm
Handle	Λαβή	Impugnatura	Bicycle handle / Εργονομική Τύπου U
Belt	Εξάρτηση	Cintura	Double/Διπλή

Pack 1pc-L186xW29x41.5cm-6kg

- Anti-Vibration system
- Διπλή Ενισχυμένη Εξάρτηση
- Σύστημα Αντιδόνησης
- Ultra Luxury Strap
- Sistema antivibrazioni
- Cinturino ultra lussuoso

**GASOLINE BRUSH CUTTER
ΘΑΜΝΟΚΟΠΤΙΚΟ ΒΕΝΖΙΝΗΣ
DECESPUGLIATORE A BENZINA**

MODEL	ΜΟΝΤΕΛΟ	MODELLO	PB6310
Code	Κωδικός	Codice	024248
Displacement	Κυβισμός	Cilindrata	62cc
Power	Ισχύς	Potenza	3Hp
Nylon Head	Κεφαλή Μεσινέζας	Testina	Aluminium 4 exits/Αλουμινίου 4 εξόδων
Shaft diameter	Διάμετρος άξονα	Diametro del albero	Ø28mm
Diamond Blade	Δίσκος διαμαντέ	Lama diamantata	255mm/40T
Cutting diameter	Διάμετρος κοπής	Diametro di taglio	255mm (brush cutter) 440mm (grass trimmer)/Δίσκου 255mm, Μεσινέζας 440mm
Handle	Λαβή	Maniglia	Bicycle handle / Εργονομική Τύπου U

Pack 1 pc - L92xW45xH88cm - 93kg



- Recoil Start
- Με χειρόμιζα
- Avviamento a corda

GASOLINE CHIPPER SHREDDER
ΘΥΜΜΑΤΙΣΤΗΣ ΚΛΑΔΙΩΝ ΒΕΝΖΙΝΗΣ
CIPPATRICE A BENZINA

MODEL	ΜΟΝΤΕΛΟ	MODELLO	GS8600
Code	Κωδικός	Codice	029168
Motor	Κινητήρας	Motore	4stroke OHV 196cc
Horsepower	Ισχύς	Potenza effettiva	6.5Hp
Blade Length	Μήκος Λάμας	Lunghezza della lama	150mm
Blade Speed	Στροφές Λάμας	Velocità della lama	2200rpm
Funnel Dimensions	Διαστάσεις Χοάνης	Dimensioni dell'imbuto	580x480mm
Cutting Capacity	Ικανότητα Κοπής	Capacità di taglio	120mm
Weight	Βάρος	Peso	85kg

Pack. 1 pc - L43.5xW33xH25.5cm - 3.8kg



ELECTRIC BLOWER
ΦΥΣΗΤΗΡΑΣ ΑΠΟΡΡΟΦΗΤΗΡΑΣ ΦΥΛΛΩΝ
SOFFIATORE ELETTRICO

MODEL	ΜΟΝΤΕΛΟ	MODELLO	EB3500
Code	Κωδικός	Codice	020356
Power	Ισχύς	Potenza d'ingresso	3000W
No-load Speed	Στροφές	Numero di giri a vuoto	15000rpm
Air Speed	Ταχύτητα Αέρα	Velocità dell'aria	270Km / h
Air Flow	Όγκος Αέρα	Flusso d'aria	13.2m ³ / min
Capacity	Χωρητικότητα Σάκου	Capacità	35Lt

5.70kg



GASOLINE BLOWER
ΦΥΣΗΤΗΡΑΣ ΒΕΝΖΙΝΗΣ
SOFFIATORE A BENZINA

MODEL	ΜΟΝΤΕΛΟ	MODELLO	BL2510
Code	Κωδικός	Codice	053378
Displacement	Κυβισμός	Cilindrata	25,4cc
Power	Ισχύς	Potenza di ingresso	1hp/0,75kw
Air Velocity	Ταχύτητα Αέρα	Velocità dell'aria	41m/s
Air Volume	Παροχή Αέρα	Volume d'aria	0,2 ³ /s
Fuel Tank	Δοχείο Καυσίμου	Serbatoio carburante	450ml

Pack 1 pc - L93.5xW112xH66.5cm - 180kg



- Recoil Start
- Με χειρόμιζα
- Avviamento a corda

GASOLINE CHIPPER SHREDDER
ΘΥΜΜΑΤΙΣΤΗΣ ΚΛΑΔΙΩΝ ΒΕΝΖΙΝΗΣ
CIPPATRICE A BENZINA

MODEL	ΜΟΝΤΕΛΟ	MODELLO	GS9600
Code	Κωδικός	Codice	029175
Horsepower	Ισχύς	Potenza effettiva	15Hp
Blade Length	Μήκος Λάμας	Lunghezza della lama	300mm
Blade Speed	Στροφές Λάμας	Velocità della lama	2200rpm
Funnel Dimensions	Διαστάσεις Χοάνης	Dimensioni dell'imbuto	550x440mm
Cutting Capacity	Ικανότητα Κοπής	Capacità di taglio	120mm
Weight	Βάρος	Peso	175kg

BLADE SHREDDER
ΘΥΜΜΑΤΙΣΤΗΣ ΗΛΕΚΤΡΙΚΟΣ
CIPPATORE ELETTRICO

MODEL	ΜΟΝΤΕΛΟ	MODELLO	ES2510
Code	Κωδικός	Codice	053057
Rate Power	Ισχύς	Potenza di ingresso	2500W
No-Load Speed	Στροφές	Numero di giri a vuoto	5000rpm
Cutting Capacity	Ικανότητα κοπής	Capacità di taglio	40mm
Cable Length	Μήκος καλωδίου	Lunghezza del cavo	0.25m
Weight	Βάρος	Peso	10.25Kg
Feed Hopper	Χοάνη εισαγωγής	Coperchio di alimentazione	YES/NAI/SI
Wheel	Τροχοί	Ruote	YES/NAI/SI



Pack. 1pc - L72xW45xH51.5cm - 25.5kg



- 3 in 1
- Metallic Chassis
- Grass Catcher Capacity Indicator
- Wheels with Ball Bearing
- Grass Fertilizer Spreader
- 3 σε 1
- Σασί Μεταλλικό
- Ένδειξη πληροτητας κάδου
- Τροχοί με ρουλεμάν
- Περιλαμβάνει εξάρτημα χορτολίπανσης
- 3 in 1
- Telaio metallico
- Indicatore della capacità del cesto dell' erba
- Ruote con cuscinetto a sfera
- Spandiconcime per erba

**GASOLINE LAWN MOWER
ΧΛΟΟΚΟΠΤΙΚΗ ΒΕΝΖΙΝΗΣ
TOSAERBA A BENZINA**

MODEL	ΜΟΝΤΕΛΟ	MODELLO	PM4810
Code	Κωδικός	Codice	032373
Motor	Κινητήρας	Motore	Four stroke OHV EURO 5
Displacement	Κυβισμός	Cilindrata	145cc
Horsepower	Ισχύς	Potenza effettiva	4Hp
Cutting Adjustment Positions	Θέσεις Ρύθμισης Κοπής	Posizioni di regolazione del taglio	6
Cutting Height	Ύψος Κοπής	Altezza di taglio	25-75mm
Cutting Width	Πλάτος Κοπής	Larghezza di taglio	42cm
Grass Catcher Capacity	Χωρητικότητα Κάδου	Capacità del raccoglierba	45lt
Wheels	Τροχοί	Ruote	150-180mm
Oil Tank Capacity	Δοχείο Καυσίμου	Capacità del serbatoio dell'olio	500ml



Pack 1pc - L75xW48xH55.5cm - 28.4kg



- Self-propelled
- Metal chassis
- Bucket fullness indicator
- 3 in 1
- Αυτοκινούμενη
- Σασί Μεταλλικό
- Ένδειξη πληροτητας κάδου
- 3 σε 1
- Self-propelled
- Telaio in metallo
- Indicatore della capacità del cesto dell' erba
- 3 in 1

**GASOLINE LAWN MOWER
ΧΛΟΟΚΟΠΤΙΚΗ ΒΕΝΖΙΝΗΣ ΑΥΤΟΚΙΝΟΥΜΕΝΗ
TOSAERBA A BENZINA**

MODEL	ΜΟΝΤΕΛΟ	MODELLO	PM4830
Code	Κωδικός	Codice	032397
Motor	Κινητήρας	Motore	4stroke OHV EURO 5
Displacement	Κυβισμός	Cilindrata	145cc
Horsepower	Ισχύς	Potenza effettiva	4.0Hp
Cutting Adjustment Positions	Θέσεις Ρύθμισης Κοπής	Posizioni di regolazione del taglio	6
Cutting Height	Ύψος Κοπής	Altezza di taglio	25-75mm
Cutting Width	Πλάτος Κοπής	Larghezza di taglio	46cm
Bin Capacity	Χωρητικότητα Κάδου	Capacità del raccoglierba	65lt
Wheels	Τροχοί	Ruote	Front / Rear 180 / 230mm
Fuel Tank	Δοχείο Καυσίμου	Capacità del serbatoio del carburante	1lt
Oil Container	Δοχείο Λαδιού 500ml	Capacità del serbatoio dell'olio	500ml



Pack. 1pc - L75.5xW48xH55cm - 26.7kg



- Metallic Chassis
- Grass Catcher Capacity Indicator
- Wheels with Ball Bearing
- 3 in 1
- Tow-behind
- Grass Fertilizer Spreader
- Ένδειξη πληροτητας κάδου
- Σασί Μεταλλικό
- 3 σε 1
- Τροχοί με ρουλεμάν
- Περιλαμβάνει εξάρτημα χορτολίπανσης
- Ωθούμενη
- Telaio metallico
- Indicatore di capacità del cesto dell'erba
- Ruote con cuscinetto a sfera
- 3 in 1
- Traino
- Spandiconcime per erba

**GASOLINE LAWN MOWER
ΧΛΟΟΚΟΠΤΙΚΗ ΒΕΝΖΙΝΗΣ
TOSAERBA A BENZINA**

MODEL	ΜΟΝΤΕΛΟ	MODELLO	PM4820
Code	Κωδικός	Codice	032380
Motor	Κινητήρας	Motore	Four stroke OHV EURO 5
Displacement	Κυβισμός	Cilindrata	145cc
Horsepower	Ισχύς	Potenza effettiva	4Hp
Cutting Adjustment Positions	Θέσεις Ρύθμισης Κοπής	Posizioni di regolazione del taglio	6
Cutting Height	Ύψος Κοπής	Altezza di taglio	25-75mm
Cutting Width	Διάμετρος Κοπής	Larghezza di taglio	51cm
Grass Catcher Capacity	Χωρητικότητα Κάδου	Capacità del raccoglierba	65lt
Wheels	Τροχοί	Ruote	Front / Rear 180 / 230mm
Fuel Tank Capacity	Δοχείο Καυσίμου	Capacità del serbatoio del carburante	1000ml
Oil Tank Capacity	Δοχείο Λαδιού	Capacità del serbatoio dell'olio	500ml



Pack 1pc - L81xW49xH57cm - 30kg



- Self-propelled
- Metal chassis
- Bucket fullness indicator
- Lubrication accessory
- Αυτοκινούμενη
- Σασί Μεταλλικό
- Ένδειξη πληροτητας κάδου
- Τροχοί με ρουλεμάν
- Περιλαμβάνει εξάρτημα χορτολίπανσης
- Auto-propellente
- Telaio in metallo
- Indicatore di pienza del secchio
- Accessorio per la lubrificazione

**GASOLINE LAWN MOWER
ΧΛΟΟΚΟΠΤΙΚΗ ΒΕΝΖΙΝΗΣ ΑΥΤΟΚΙΝΟΥΜΕΝΗ
TOSAERBA A BENZINA**

MODEL	ΜΟΝΤΕΛΟ	MODELLO	PM5310
Code	Κωδικός	Codice	032403
Motor	Κινητήρας	Motore	4stroke OHV EURO 5
Displacement	Κυβισμός	Cilindrata	170cc
Horsepower	Ισχύς	Potenza effettiva	5.5Hp
Cutting Adjustment Positions	Θέσεις Ρύθμισης Κοπής	Posizioni di regolazione del taglio	6
Cutting Height	Ύψος Κοπής	Altezza di taglio	25-75mm
Cutting Width	Διάμετρος Κοπής	Larghezza di taglio	51cm
Bin Capacity	Χωρητικότητα Κάδου	Capacità del raccoglierba	65lt
Wheels	Τροχοί	Ruote	Front / Rear 180 / 230mm
Fuel Tank	Δοχείο Καυσίμου	Serbatoio del carburante	1000ml
Chain Oil Container	Δοχείο Λαδιού	Contentore dell'olio della catena	500ml



Pack 1pc - L96xW49xH58cm - 41.8kg

- Self-propelled
- Metal chassis
- Bucket fullness indicator
- Lubrication accessory
- 4 in 1

- Αυτοκινούμενη
- Σασί Μεταλλικό
- Ένδειξη πληρότητας κάδου
- Τροχοί με ρουλεμάν
- Περιλαμβάνει εξάρτημα χορτολίπανσης
- 4 σε 1

- Auto-propellente
- Telaio in metallo
- Indicatore di pienezza del secchio
- Accessorio per la lubrificazione
- 4 in 1



GASOLINE LAWN MOWER
ΧΛΟΟΚΟΠΤΙΚΗ ΒΕΝΖΙΝΗΣ ΑΥΤΟΚΙΝΟΥΜΕΝΗ
TOSAERBA A BENZINA

MODEL	ΜΟΝΤΕΛΟ	MODELLO	PM5810
Code	Κωδικός	Codice	032410
Motor	Κινητήρας	Motore	4stroke OHV EURO 5
Displacement	Κυβισμός	Cilindrata	196cc
Horsepower	Ισχύς	Potenza effettiva	6.5Hp
Cutting Adjustment Positions	Θέσεις Ρύθμισης Κοπής	Posizioni di regolazione del taglio	6
Cutting Height	Ύψος Κοπής	Altezza di taglio	25-75mm
Cutting Width	Πλάτος Κοπής	Larghezza di taglio	53cm
Bin Capacity	Χωρητικότητα Κάδου	Capacità del raccoglierba	65Lt
Wheels	Τροχοί	Ruote	Front / Rear 200 / 280mm
Fuel Tank	Δοχείο Καυσίμου	Serbatoio del carburante	1Lt
Oil Container	Δοχείο Λαδιού	Contentitore dell'olio della catena	600ml



Pack. 1pc - L63xW37.5xH38.5cm - 10.1kg



ELECTRIC LAWNMOWER
ΧΛΟΟΚΟΠΤΙΚΗ ΗΛΕΚΤΡΙΚΗ
TOSAERBA ELETTRICO

MODEL	ΜΟΝΤΕΛΟ	MODELLO	EM3210
Code	Κωδικός	Codice	033776
Power	Ισχύς	Potenza d'ingresso	1200W
Cutting Adjustment Positions	Θέσεις Ρύθμισης Κοπής	Posizioni di regolazione del taglio	3
Cutting Width	Πλάτος Κοπής	Larghezza di taglio	33cm
Grass Catcher Capacity	Χωρητικότητα Κάδου	Capacità del raccoglierba	30Lt
Wheels	Τροχοί	Ruote	140 / 160mm

Pack. 1pc - L66xW32xH40cm - 10.4kg



ELECTRIC LAWNMOWER
ΧΛΟΟΚΟΠΤΙΚΗ ΗΛΕΚΤΡΙΚΗ
TOSAERBA ELETTRICO

MODEL	ΜΟΝΤΕΛΟ	MODELLO	EM3410
Code	Κωδικός	Codice	032342
Power	Ισχύς	Potenza d'ingresso	1400W
Cutting Adjustment Positions	Θέσεις Ρύθμισης Κοπής	Posizioni di regolazione del taglio	5
Cutting Width	Πλάτος Κοπής	Larghezza di taglio	34cm
Cutting Height	Ύψος Κοπής	Altezza di taglio	25-65mm
Grass Catcher Capacity	Χωρητικότητα Κάδου	Capacità del raccoglierba	35Lt

44kg

- Type self-propelled
- Metal chassis
- Cutting adjustment central 6 positions
- Wheels with bearings
- Includes accessory forage (space) attachment
- Bucket fullness indicator

- Τύπος αυτοκινούμενη
- Σασί μεταλλικό
- Ρύθμιση κοπής κεντρική 6 θέσεων
- Τροχοί με ρουλεμάν
- Περιλαμβάνει εξάρτημα χορτολίπανσης
- Ένδειξη πληρότητας κάδου

- Auto-propellente
- Telaio in metallo
- Regolazione del taglio centrale a 6 posizioni
- Ruote con cuscinetti
- Include accessorio per il foraggio
- Indicatore di pienezza del secchio



SELF-PROPELL GASOLINE LAWNMOWER
ΧΛΟΟΚΟΠΤΙΚΗ ΒΕΝΖΙΝΗΣ ΑΥΤΟΚΙΝΟΥΜΕΝΗ
TOSAERBA A BENZINA
AUTO-PROPELENTE

MODEL	ΜΟΝΤΕΛΟ	MODELLO	PM5860
Code	Κωδικός	Codice	042327
Engine	Κινητήρας	Motore	Four-stroke OHV EURO 5
Cylinder capacity	Κυβισμός	Cylinder capacity	196cc
Power	Ισχύς	Potenza effettiva	6,5Hp
Cutting adjustment positions	Θέσεις Ρύθμισης Κοπής	Posizioni di regolazione del taglio	6
Cutting height	Ύψος Κοπής	Altezza di taglio	25-75mm
Cutting width	Πλάτος κοπής	Larghezza di taglio	56cm
Bucket capacity	Χωρητικότητα Κάδου	Capacità del raccoglierba	65Lt
Wheels	Τροχοί	Ruote	Front/Rear 200/280mm



Pack 1pc - L70xW40xH46cm - 12.9kg



- ABS Chassis
- Σασί ABS
- Telaio ABS

ELECTRIC LAWNMOWER
ΧΛΟΟΚΟΠΤΙΚΗ ΗΛΕΚΤΡΙΚΗ
TOSAERBA ELETTRICO

MODEL	ΜΟΝΤΕΛΟ	MODELLO	EM4010
Code	Κωδικός	Codice	032359
Power	Ισχύς	Potenza	1600W
Cutting Adjustment Positions	Θέσεις Ρύθμισης Κοπής	Posizioni di regolazione del taglio	5
Cutting Height	Πλάτος Κοπής	Altezza di taglio	38cm
Cutting Width	Ύψος Κοπής	Larghezza di taglio	20-70mm
Bin Capacity	Χωρητικότητα Κάδου	Capacità del bidone	40Lt
Wheels	Τροχοί	Ruote	160 / 200mm

Pack. 1pc - L78xW36.5xH53cm - 14.9kg



- Bucket fullness indicator
- Ένδειξη Πληρότητας Κάδου
- Indicatore di pienezza del secchio

ELECTRIC LAWNMOWER
ΧΛΟΟΚΟΠΤΙΚΗ ΗΛΕΚΤΡΙΚΗ
TOSAERBA ELETTRICO

MODEL	ΜΟΝΤΕΛΟ	MODELLO	EM4020
Code	Κωδικός	Codice	032366
Power	Ισχύς	Potenza	1800W
Cutting Adjustment Positions	Θέσεις Ρύθμισης Κοπής	Posizioni di regolazione del taglio	11
Cutting Height	Πλάτος Κοπής	Altezza di taglio	42cm
Cutting Width	Ύψος Κοπής	Larghezza di taglio	25-75mm
Bin Capacity	Χωρητικότητα Κάδου	Capacità del bidone	50Lt
Wheels	Τροχοί	Ruote	170 / 210mm

- Hot air gun, weeds & BBQ starter
- Includes 5 heads

- Πιστόλι καυτού αέρα, ζζανίων & εκκινητής BBQ
- Περιλαμβάνει 5 κεφαλές

- Pistola ad aria calda, accenditore d'erba e barbecue
- Include 5 teste

**ΚΑΥΣΤΗΡΑΣ ΖΙΖΑΝΙΩΝ - ΠΙΣΤΟΛΙ ΘΕΡΜΟΥ ΑΕΡΑ
BRUCIATORE D'ERBA**

MODEL	ΜΟΝΤΕΛΟ	MODELLO	WB2000
Code	Κωδικός	Codice	018681
Power	Ισχύς	Potenza d'ingresso	2000W
Temperature - Air Flow	Θερμοκρασία - Ροή Αέρα	Temperatura - Flusso d'aria	Rev. I 180 ° C - 550Lt / min
Temperature - Air Flow	Θερμοκρασία - Ροή Αέρα	Temperatura - Flusso d'aria	Rev. II 600 ° C - 550Lt / min



Pack. 8pcs - L19xW42.5xH9cm - 1.68kg

Pack. 6pcs - L38.5xW13xH12cm - 1.68kg

**HEDGE-GRASS TRIMMER 7.2V
ΨΑΛΙΔΙ ΜΠΟΡΝΤΟΥΡΑΣ-ΧΛΟΗΣ 7.2V
TAGLIASIEPI E TAGLIAERBA 7.2V**

MODEL	ΜΟΝΤΕΛΟ	MODELLO	EH1100
Code	Κωδικός	Codice	034308
Battery	Μπαταρία	Batteria	Li-Ion 7.2V (1.5Ah)
Cutting length	Μήκος Κοπής	Lunghezza del taglio	13.6cm
Cutting width	Πλάτος κοπής	Larghezza di taglio	9.6cm
Autonomy	Αυτονομία	Autonomia	40min



L115xW42X26cm-4.6kg

**HEDGE TRIMMER
ΨΑΛΙΔΙΑ
ΜΠΟΡΝΤΟΥΡΑΣ
TAGLIASIEPI**

- Double-cut blade
- Rotating handle
- Λάμα διπλής κοπής
- Περιστρεφόμενη λαβή
- Lama a doppio taglio
- Impugnatura rotante

MODEL	ΜΟΝΤΕΛΟ	MODELLO	EH7750
Code	Κωδικός	Codice	043089
Power	Ισχύς	Potenza	710W
Blade length	Μήκος λάμας	Lunghezza della lama	710mm
Cutting length	Μήκος κοπής	Lunghezza di taglio	650mm
No load speed	Στροφές	Numero di giri a vuoto	1500rpm
Cutting diameter	Διάμετρος κοπής	Diametro di taglio	Ø24mm
Weight	Βάρος	Peso	3,5kg



Pack 1pc - L25xW117.5xH24cm - 4.6kg

- Double-Sided Blades
- Rotating handle
- Professional-type Air Cooled Transmission

- Διπλή λάμα ακριβείας
- Περιστρεφόμενη χειρολαβή
- Κιβώτιο μετάδοσης επαγγελματικών προδιαγραφών

- Lama a doppia faccia
- Impugnatura rotante
- Trasmissione raffreddata ad aria di tipo professionale

**GASOLINE HEDGE TRIMMER
ΨΑΛΙΔΙ ΜΠΟΡΝΤΟΥΡΑΣ ΒΕΝΖΙΝΗΣ
TAGLIASIEPI A BENZINA**

MODEL	ΜΟΝΤΕΛΟ	MODELLO	PH2500
Code	Κωδικός	Codice	030232
Motor	Κινητήρας	Motore	23cc 2stroke
Power	Ισχύς	Potenza	1Hp
Cutting Length	Μήκος κοπής	Lunghezza di taglio	60cm
Fuel Tank	Δοχείο καυσίμου	Serbatoio del carburante	0.35Lt
Weight	Βάρος	Peso	4.6kg



**ELECTRIC HEDGE TRIMMER
ΨΑΛΙΔΙ ΜΠΟΡΝΤΟΥΡΑΣ ΗΛΕΚΤΡΙΚΟ
TAGLIASIEPI ELETTRICO**

MODEL	ΜΟΝΤΕΛΟ	MODELLO	EH4510
Code	Κωδικός	Codice	053040
Rate Power	Ισχύς	Potenza di ingresso	450W
No-Load Speed	Στροφές	Numero di giri a vuoto	3500±10%spm
Blade length	Μήκος λεπίδας	Lunghezza della lama	500mm
Blade Cutting Length	Μήκος κοπής	Lunghezza di taglio della lama	466mm
Blade cutting width	Πλάτος κοπής	Larghezza di taglio della lama	18mm
Tooth Space	Κενό δοντιών	Spazio tra i denti	28mm



**GASOLINE HEDGE TRIMMER
ΨΑΛΙΔΙ ΜΠΟΡΝΤΟΥΡΑΣ ΒΕΝΖΙΝΗΣ
TAGLIASIEPI A BENZINA**

MODEL	ΜΟΝΤΕΛΟ	MODELLO	PH2570
Code	Κωδικός	Codice	054108
Displacement	Κυβισμός	Cilindrata	25.4cc
Horsepower	Ισχύς	Potenza	1.2Hp
Double blade	Διπλή λάμα	Doppia lama	70cm
Fuel Capacity	Δοχείο Καυσίμου	Capacità	0.53L
Cutting Diameter	Διάμετρος κοπής	Diametro di taglio	28mm
Weight	Βάρος	Peso	5.8Kg



SKYTHE MOWER
ΘΕΡΙΣΤΙΚΟ ΒΕΝΖΙΝΗΣ
MOTOFALCIATRICE A SCOPPIO

L120xW55X100cm-80kg

MODEL	ΜΟΝΤΕΛΟ	MODELLO	SM9800
Code	Κωδικός	Codice	043034
Power	Κυβισμός	Potenza	196cc
Maximum power	Μέγιστη δύναμη	Potenza massima	6.5HP/4000rpm
Width cutting	Πλάτος κοπής	Taglio della larghezza	100cm
Height adjustment	Ρύθμιση ύψους	Regolazione dell'Altezza	1-8cm
EM speed	Ταχύτητα	Velocità	FW 1.88-3.88 Km/h BW 1.6 Km/h
Ratio	Σχέση	Rapporto	30:1
Torque	Ροπή	Torsione	13Nm
Fuel tank	Δοχείο καυσίμου	Serbatoio del carburante	3.6lt
Weight	Βάρος	Peso	75kg

- Movement: forward / neutral / reverse
- Belt clutch
- Manual starting system
- Κίνηση: εμπρός/ ουδέτερη/ όπισθεν
- Συμπλεκτής μιάνας
- Σύστημα εκκίνησης χειρομίζα
- Movimento: avanti/ neutro/indietro
- Frizione a cinghia
- Sistema di avviamento manuale



- Heavy duty construction
- Does not contain Earth Auger Drill
- Two Operators
- Κατασκευή βαρέως τύπου
- Δεν περιέχει Αρίδα
- Δύο Χειριστών
- Costruzione per lavori pesanti
- Non contiene la trivella di terra
- Due operatori

GASOLINE EARTH AUGER
ΤΡΙΒΕΛΑ ΒΕΝΖΙΝΟΚΙΝΗΤΗ
TRIVELLA A BENZINA

MODEL	ΜΟΝΤΕΛΟ	MODELLO	PD6320
Code	Κωδικός	Codice	038078
Horsepower	Κυβισμός	Cilindrata	63.3cc
Power	Ισχύς	Potenza	2.8Hp / 7500rpm
Weight	Βάρος	Peso	10,4kg



Pack 1pc - L68.5xW36.5xH40.5cm - 11.4kg

- Double Helix & Spring
- Διπλή Ελίκωση & Ελατήριο
- Doppia elica e molla

EARTH AUGER DRILL
ΑΡΙΔΑ ΤΡΙΒΕΛΛΑΣ
TRIVELLA DI TERRA

MODEL	ΜΟΝΤΕΛΟ	MODELLO	PD1090	PD1590	PD2090	PD2590	PD3090
Codes	Κωδικός	Codice	038085	038092	038108	038115	038122
Dimensions	Διαστάσεις	Dimensioni	Ø10x80cm	Ø15x80cm	Ø20x80cm	Ø25x80cm	Ø30x80cm
			Pack 1pc- L94.5xW11.5X11cm 5kg	Pack 1pc- L94.5xW16.5X6cm 6.4kg	Pack 1pc- L94.5xW21.5X21cm 7.2kg	Pack 1pc- L94.5xW26.5X26cm 8.4kg	Pack 1pc- L94.5xW31.5X31cm 9.5kg



L58.5xW233.5X34.5cm-9.4kg

- Does not contain Earth Auger Drill
- Δεν περιέχει Αρίδα
- Non contiene la trivella di terra

GASOLINE EARTH AUGER
ΤΡΙΒΕΛΛΑ ΒΕΝΖΙΝΟΚΙΝΗΤΗ
TRIVELLA DI TERRA A BENZINA

MODEL	ΜΟΝΤΕΛΟ	MODELLO	PD5230
Code	Κωδικός	Codice	043256
Engine	Κινητήρας	Motore	Two-stroke 52cc
Horsepower	Ισχύς	Potenza effettiva	2Hp
Fuel Tank Capacity	Δοχείο Καυσίμου	Capacità del serbatoio	1Lt



Pack. 1pc - L25xW30xH38cm - 5.5kg

ΠΑΤΑΤΟΞΑΓΩΓΕΑΣ
POTATO DIGGER
ESTRAITTORE DI PATATE

MODEL	ΜΟΝΤΕΛΟ	MODELLO	MB138
Code	Κωδικός	Codice	012702



Pack. 1pc - L25xW30xH38cm - 5.5kg

ADJUSTABLE PLOUGH IN BULK - DOUBLE
ΑΥΛΑΚΩΤΗΡΑΣ - ΔΙΠΛΟΣ ΡΥΘΜΙΖΟΜΕΝΟΣ
ARATRO REGOLABILE ALLA
RINFUSA - DOPPIO

MODEL	ΜΟΝΤΕΛΟ	MODELLO	MB137
Code	Κωδικός	Codice	012696



EARTH AUGER DRILL
ΑΡΙΔΑ ΤΡΙΒΕΛΛΑΣ, ΔΙΠΛΗ ΕΛΙΚΩΣΗ
TRIVELLA DI TERRA

MODEL	ΜΟΝΤΕΛΟ	MODELLO	PD1150	PD1200	PD1250	PD1300
CODE	ΚΩΔΙΚΟΣ	CODICE	043263	043270	043287	043294
DIAMETER	ΔΙΑΜΕΤΡΟΣ	DIAMETRO	15cm	20cm	25cm	30cm
LENGTH	ΜΗΚΟΣ	LUNGHEZZA	80cm	80cm	80cm	80cm

Pack 1pc-
L81xW16X16cm-
2.7kg

Pack 1pc-
L81xW22X22cm-
4.08kg

Pack 1pc-
L81xW26X26cm-
5kg

Pack 1pc-
L81xW31X31cm-
6.8kg

Pack 1pc - L120xW60xH30cm - 110kg



- With tipping body
- Folding sides
- With brake and foot brake
- Με ανατρεπόμενη καρότσα
- Ανοιγόμενα πλαϊνά
- Διαθέτει φρένα και ποδόφρενο
- Con corpo ribaltabile
- Lati pieghevoli
- Con freno e freno a pedale

TRAILER
ΡΥΜΟΥΛΑΚΑ
RIMORCHIO

MODEL	ΜΟΝΤΕΛΟ	MODELLO	MB211
Code	Κωδικός	Codice	012719
Overall Trailer Size	Ολικό Μέγεθος Ρυμούλκας	Dimensione totale del rimorchio	L270x- W105x-H100cm
Useful Loading Space	Ωφέλιμος Χώρος Φόρτωσης	Spazio di carico	L120xW80xH- 30cm
Maximum load	Ωφέλιμο Φορτίο	Carico massimo	500kg
Wheel Size	Τροχοί	Dimensione delle ruote	4.00x12"

ELECTRIC TILLER
ΣΚΑΠΤΙΚΟ ΗΛΕΚΤΡΙΚΟ
MOTOCOLTIVATORE ELETTRICO

MODEL	ΜΟΝΤΕΛΟ	MODELLO	MB2100
Code	Κωδικός	Codice	034346
Power	Ισχύς	Potenza d'ingresso	1400W
No-load Speed	Στροφές	Numero di giri a vuoto	360rpm
Working Width	Πλάτος Εργασίας	Larghezza di lavoro	40cm
Max. Working Depth	Μέγιστο Βάθος Εργασίας	Profondità massima di lavoro	20cm
Knives	Μαχαίρια	CoLtelli	6



Pack. 1pc - 15kg

GASOLINE TILLER
ΣΚΑΠΤΙΚΟ ΔΙΧΡΟΝΟ ΒΕΝΖΙΝΗΣ
MOTOCOLTIVATORE A BENZINA

MODEL	ΜΟΝΤΕΛΟ	MODELLO	MB2510
Code	Κωδικός	Codice	033080
Horsepower	Ισχύς	Potenza effettiva	2.2Hp
Engine	Κινητήρας	Motore	2stroke 52cc
Knives	Μαχαίρια	CoLtelli	4
Width	Πλάτος Εργασίας	Larghezza	30cm



Pack. 1pc - L46.5xW31.5xH46cm - 16.1kg

GASOLINE TILLER BELT DRIVEN
ΣΚΑΠΤΙΚΟ ΒΕΝΖΙΝΗΣ
MOTOCOLTIVATORE A BENZINA

MODEL	ΜΟΝΤΕΛΟ	MODELLO	MB5005
Code	Κωδικός	Codice	053736
Displacement	Κυβισμός	Cilindrata	139cc
Power	Ισχύς	Potenza	4Hp
Work Width	Πλάτος Εργασίας	Larghezza di lavoro	60cm
Blades	Μαχαίρια	Lame	12+12
Max working depth	Μέγιστο Βάθος εργασίας	Profondità massima di lavoro	260mm
Depth adjustment	Ρυθμίσεις Βάθους	Regolazione della profondità	3
Wheel size	Μέγεθος ρόδας	Dimensioni della ruota	6"



Pack 1pc-L170xW75X80cm-76kg

GASOLINE TILLER BELT DRIVEN
ΣΚΑΠΤΙΚΟ ΒΕΝΖΙΝΗΣ
MOTOCOLTIVATORE A BENZINA

MODEL	ΜΟΝΤΕΛΟ	MODELLO	MB6000
Code	Κωδικός	Codice	000495
Displacement	Κυβισμός	Cilindrata	212cc
Power	Ισχύς	Potenza	7Hp
Work Width	Πλάτος Εργασίας	Larghezza di lavoro	85cm
Gears	Ταχύτητες	Cambio	2 Front , 1 Reverse/ 2 Εμπρός , 1 Όπισθεν
Blades	Μαχαίρια	Lame	pre-assembled / προεγκατεστημένα 24pcs
Wheels	Ρόδες	Ruote	3.5 - 4 + εμπρός ρόδα
Weight	Βάρος	Peso	66Kg

- Hand start
- Belt Driven
- Εκκίνηση με χειρόμιζα
- Μετάδοση με ιμάντα και γρανάζια
- Avviamento manuale
- Trasmissione a cinghia e ad incranaggi



L60xW85X95cm-159kg

GASOLINE TILLER BELT DRIVEN
ΣΚΑΠΤΙΚΟ ΒΕΝΖΙΝΗΣ
MOTOCOLTIVATORE A BENZINA

MODEL	ΜΟΝΤΕΛΟ	MODELLO	MB7000CLASSIC
Code	Κωδικός	Codice	011736
Displacement	Κυβισμός	Cilindrata	212cc
Power	Ισχύς	Potenza	7Hp
Work Width	Πλάτος Εργασίας	Larghezza di lavoro	85cm
Gears	Ταχύτητες	Cambio	2 Front , 1 Reverse/ 2 Εμπρός , 1 Όπισθεν
Blades	Μαχαίρια	Lame	pre-assembled / προεγκατεστημένα 24pcs
Wheels	Ρόδες	Ruote	3.5 - 4 + εμπρός ρόδα
Weight	Βάρος	Peso	80Kg

- Hand start
- Small gear - driven
- Εκκίνηση με χειρόμιζα
- Μετάδοση με γρανάζια
- Avviamento manuale
- Trasmissione ad incranaggi



GASOLINE TILLER BELT DRIVEN
ΣΚΑΠΤΙΚΟ ΒΕΝΖΙΝΗΣ
MOTOCOLTIVATORE A BENZINA

MODEL	ΜΟΝΤΕΛΟ	MODELLO	MB9000CLASSIC
Code	Κωδικός	Codice	011729
Displacement	Κυβισμός	Cilindrata	418cc
Power	Ισχύς	Potenza	10Hp
Work Width	Πλάτος Εργασίας	Larghezza di lavoro	110cm
Gears	Ταχύτητες	Cambio	2 Front , 1 Reverse/ 2 Εμπρός , 1 Όπισθεν / 2 avanti, 1 in retromarcia
Blades	Μαχαίρια	Lame	pre-assembled / προεγκατεστημένα/ preassemblati 32pcs
Wheels	Ρόδες	Ruote	4.0 - 8.0
Weight	Βάρος	Peso	149Kg

- Hand start
- Small gear - driven
- Εκκίνηση με χειρόμιζα
- Μετάδοση με γρανάζια
- Avviamento manuale
- Trasmissione ad incranaggi



- Four-stroke OHV petrol engine
- BeLT and pinion transmission
- Gears 2 forward - 1 reverse
- Air filter in oil
- Folding steering wheel, height adjustable
- Wheels 3.50x4"

- Motore a benzina OHV a quattro tempi
- Trasmissione a cinghia e pignone
- Cambio: 2 marce avanti + 1 retromarce
- Filtro d'aria in olio
- Volante pieghevole, regolabile in Altezza regolabile in Altezza
- Ruote 3,50x4

- Κινητήρας τετράχρονος βενζίνης OHV
- Μετάδοση με μάντα και γρανάζια
- Ταχύτητες 2 εμπρός - 1 όπισθεν
- Φίλτρο αέρος σε λάδι
- Τιμόνι αναδιπλούμενο, ρυθμιζόμενο σε ύψος
- Τροχοί 3.50x4"

**MOTOR CULTIVATOR
ΣΚΑΠΤΙΚΟ ΒΕΝΖΙΝΗΣ
MOTOCOLTIVATORE A BENZINA**

MODEL	ΜΟΝΤΕΛΟ	MODELLO	MB6100
Code	Κωδικός	Codice	042808
Power	Ισχύς	Potenza	6,5Hp
Displacement	Κυβισμός	Cilindrata	196cc
Knives	Μαχαίρια	Taglierine	12+12
Working width	Πλάτος εργασίας	Larghezza di lavoro	66-86cm
Weight	Βάρος	Peso	62kg

Wheels included
Περιλαμβάνονται ρόδες
Ruote incluse



Pack 1pc - L145xW95xH93cm - 90kg



Knives included
Περιλαμβάνονται μαχαίρια
Coltelli inclusi

**MOTOR CULTIVATOR
ΣΚΑΠΤΙΚΟ ΒΕΝΖΙΝΗΣ
MOTOCOLTIVATORE
A BENZINA**

MODEL	ΜΟΝΤΕΛΟ	MODELLO	MB7005
Code	Κωδικός	Codice	033820
Power	Ισχύς	Potenza	6.5Hp
Motor	Κινητήρας	Motore	4-stroke Air Cooling Gasoline OHV 196cc
Speeds	Ταχύτητες	cambi di marcia	2 Forward - 1 Back
Working Width	Πλάτος Εργασίας	Larghezza di lavoro	90-110cm
Cutters	Μαχαίρια	Taglierine	12 + 12
Wheels	Τροχοί	Ruote	4.00x8 "
Weight	Βάρος	Peso	90kg



95.4kg

Wheels included
Περιλαμβάνονται ρόδες
Ruote incluse



3+1 GEARS

- Folding Handles & Adjustable Height
- Folding Wheel
- Work Light

- Αναδιπλούμενες Χειρολαβές & Ρυθμιζόμενο Ύψος
- Αναδιπλούμενη Ρόδα Μεταφοράς
- Φως Εργασίας

- Maniglie pieghevoli e Altezzaregolabile
- Ruota pieghevole
- Luce di lavoro

**MOTOR CULTIVATOR
ΣΚΑΠΤΙΚΟ ΒΕΝΖΙΝΗΣ
MOTOCOLTIVATORE A BENZINA**

MODEL	ΜΟΝΤΕΛΟ	MODELLO	MB7100
Code	Κωδικός	Codice	036302
Motor	Κινητήρας	Potenza	4-stroke Air Cooling OHV 212cc
Power	Ισχύς	Cilindrata	7.5Hp
Speeds	Ταχύτητες	cambi di marcia	3 Forward + 1 Reverse
Working Width	Πλάτος Εργασίας	Larghezza di lavoro	90-110cm
Cutters	Μαχαίρια	Taglierine	12 + 12



Pack 1pc - L108xW58xH87cm - 110kg

- Transmission with gears
- Adjustable Height and Width Steering Wheel
- Engine Starter and a front head light

- Μετάδοση με γρανάζια
- Τιμόνι Ρυθμιζόμενο σε Ύψος και Πλάτος
- Ηλεκτρική Μίζα και Μπροστινό Φως

- Trasmissione con cambio
- Volante regolabile in Altezza e larghezza
- Avviamento del motore e luce frontale

**DIESEL
TILLER
ΣΚΑΠΤΙΚΟ
ΠΕΤΡΕΛΑΙΟΥ
MOTOCOLTIVATORE
DIESEL**

MODEL	ΜΟΝΤΕΛΟ	MODELLO	MB9005
Code	Κωδικός	Codice	033288
Power	Ισχύς	Potenza	10Hp
Motor	Κινητήρας	Motore	4-stroke Air Cooling Gasoline OHV 418cc
Speeds	Ταχύτητες	cambi di marcia	2 Forward - 1 Back
Working Width	Πλάτος Εργασίας	Larghezza di lavoro	100-120cm
Cutters	Μαχαίρια	Taglierine	16 + 16
Wheels	Τροχοί	Ruote	5.00x12 "
Weight	Βάρος	Peso	105kg



Knives included
Περιλαμβάνονται μαχαίρια
Coltelli inclusi





Pack 1pc-L51xW40xH64cm-14kg

- Low centre of gravity for maximum comfort and ergonomics
- Long coverage distance
- Χαμηλό κέντρο βάρους για μέγιστη άνεση και εργονομία
- Μεγάλη απόσταση κάλυψης

- Centro di gravità basso per il massimo comfort ed ergonomìa
- Lunga distanza di copertura

GASOLINE MIST DUSTER
ΝΕΦΕΛΟΨΕΚΑΣΤΗΡΑΣ ΒΕΝΖΙΝΗΣ
ATOMIZZATORE A BENZINA

MODEL	ΜΟΝΤΕΛΟ	MODELLO	NS2618
Code	Κωδικός	Codice	038146
Displacement	Κυβισμός	Cilindrata	42.7
Horsepower	Ισχύς	Potenza effettiva	2.2
Maximum Distance	Μέγιστη Απόσταση	Distanza massima	16m
Tank Capacity	Χωρητικότητα Δοχείου	Capacità del serbatoio	14L
Weight	Βάρος	Peso	9.5kg



Pack 1pc-L42.5xW36.5xH53.5cm-11.5kg

- Lance 80cm
- Triple- Nozzle Lance with Extension
- Αυλός Βιδωτός 60cm
- Αυλός Τριπλού Μπεκ με Πρόεκταση

- Lancia 80cm
- Lancia a tre ugelli con estensione

GASOLINE SPRAYER
ΨΕΚΑΣΤΗΡΑΣ ΠΛΑΤΗΣ ΒΕΝΖΙΝΗΣ
ATOMIZZATORE A BENZINA

MODEL	ΜΟΝΤΕΛΟ	MODELLO	NS2640
Code	Κωδικός	Codice	038153
Displacement	Κυβισμός	Cilindrata	26cc
Horsepower	Ισχύς	Potenza effettiva	1Hp
Fuel Tank	Δοχείο Καυσίμου	Capacità del serbatoio	15Lt
Maximum Flow	Παροχή	Flusso massimo	3-7Lt/min



Pack. 1pc - L39.5xW76xH48cm - 12.7kg

- Uniform spray distribution
- Ομοιόμορφη κατανομή ψεκασμού
- Distribuzione dello spray uniforme

GASOLINE MIST DUST & SPRAYER
ΝΕΦΕΛΟΨΕΚΑΣΤΗΡΑΣ ΒΕΝΖΙΝΗΣ
NEBULIZZATORE A BENZINA

MODEL	ΜΟΝΤΕΛΟ	MODELLO	NS2616
Code	Κωδικός	Codice	030201
Displacement	Κυβισμός	Cilindrata del motore	42cc
Capacity	Χωρητικότητα	Capacità	16Lt
Max. Launch	Μέγιστη Εκτόξευση	Lancio massimo	12m
Max. flow	Παροχή υγρού	Flusso Massimo	2.3Lt / min
Weight	Βάρος	Peso	10.5kg



Pack. 1pc - L41.5xW56xH32.5cm - 10.1kg

- Triple injector tube with extension and 60cm screw tube

- Αυλός τριπλού μπέκ με πρόεκταση και αυλός βιδωτός 60cm

- Tubo iniettore tripla con estensione e tubo avvitato 60 cm

GASOLINE MIST DUST & SPRAYER
ΨΕΚΑΣΤΗΡΑΣ ΠΛΑΤΗΣ ΒΕΝΖΙΝΗΣ
IRRORATORE A SPALLA A BENZINA

MODEL	ΜΟΝΤΕΛΟ	MODELLO	NS2635
Code	Κωδικός	Codice	032854
Displacement	Κυβισμός	Cilindrata del motore	26cc
Engine	Κινητήρας	Motore	Two-stroke
Capacity	Χωρητικότητα	Capacità	25Lt
Max. Flow	Μέγιστη Παροχή	Flusso Massimo	8Lt / m
Max. Pressure	Μέγιστη Πίεση	Pressione massima	25Bar
Weight	Βάρος	Peso	10Kg

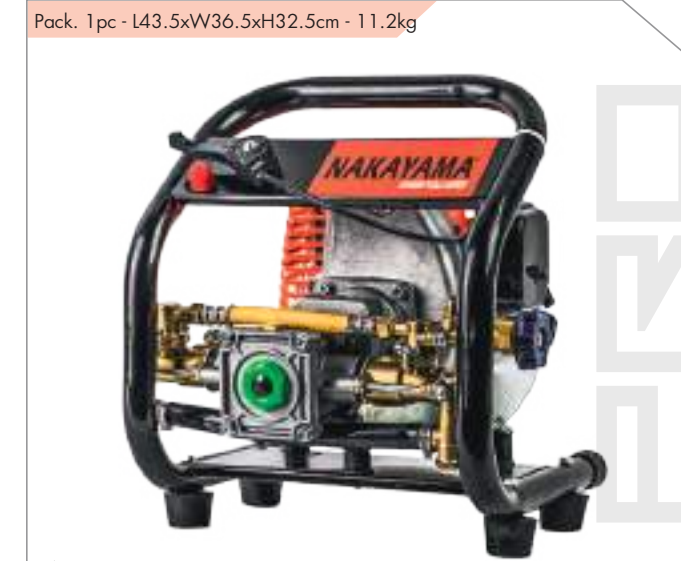

Pack. 1pc - L43.5xW36.5xH32.5cm - 11.2kg

- Includes 20m Hose and Lance
- Με Λάστιχο 20m και Αυλό
- Include un tubo di 20m e una lancia

GASOLINE SPRAYER
ΨΕΚΑΣΤΙΚΟ ΒΕΝΖΙΝΗΣ
ATOMIZZATORE A BENZINA

MODEL	ΜΟΝΤΕΛΟ	MODELLO	NS2610
Code	Κωδικός	Codice	032892
Engine	Κινητήρας	Motore	Two-stroke 26cc
Max. pressure	Μέγιστη πίεση	Pressione massima	25Bar
Max. flow	Μέγιστη παροχή	Flusso Massimo	8Lt / min



Pack. 1pc - L61.5xW41.5xH40cm - 27.4kg

- Heavy duty monoblock pump
- Αντλία βαρέως τύπου μονομπλοκ
- Pompa monoblocco per impieghi pesanti

GASOLINE SPRAYER
ΨΕΚΑΣΤΙΚΟ ΒΕΝΖΙΝΗΣ
ATOMIZZATORE A BENZINA

MODEL	ΜΟΝΤΕΛΟ	MODELLO	NS4010
Code	Κωδικός	Codice	032861
Engine	Κινητήρας	Motore	Four-stroke
Horsepower	Ισχύς	Potenza effettiva	6.5hp
Max. Pressure	Μέγιστη πίεση	Pressione massima	45Bar
Max. Flow	Μέγιστη παροχή	Flusso Massimo	22Lt / min



Pack. 1pc - L115xW70xH60cm - 57.4kg

- Includes reel, 30m hose and launcher
- 3 Pistons Brass pump
- Even Spray Distribution
- Ομοιόμορφη κατανομή ψεκασμού

GASOLINE SPRAYER
ΨΕΚΑΣΤΙΚΟ ΒΕΝΖΙΝΗΣ
SPRUZZATORE A BATTERIA

MODEL	ΜΟΝΤΕΛΟ	MODELLO	NS6200
Code	Κωδικός	Codice	025276
Motor	Κινητήρας	Motore	Four-stroke OHV
Horsepower	Ισχύς	Potenza effettiva	6.5Hp
Fuel Tank	Χωρητικότητα Δοχείου	Capacità del serbatoio	160Lt
Maximum Pressure	Μέγιστη Πίεση	Pressione massima	36Lt / min
Output	Παροχή Εξόδου	Uscita	3-8Lt / min
Rubber	Λάστιχο	Gomma	Ø8.5mm 30m

Pack 1pc - L59.5xW35.5xH34cm - 14.7kg

- Included 90cm lumen with 3 simultaneous spraying beacons
- Heavy duty pump with belt
- Rolling with reel

- Περιλαμβάνεται αυλός 90cm με 3 μπεκ ταυτόχρονα ψεκασμού
- Αντλία βαρέως τύπου με ιμάντα
- Τροχήλατο με ανέμη

- Incluso 90cm lumen con 3 fari di spruzzatura simultanei
- Pompa ad alta efficienza con cinghia
- Rotolando con avvolgitubo



MODEL	ΜΟΝΤΕΛΟ	MODELLO	NS5210
Code	Κωδικός	Codice	032908
Motor	Κινητήρας	Motore	2stroke 26cc
Horsepower	Ισχύς	Potenza effettiva	1Hp
Fuel Tank	Χωρητικότητα Δοχείου	Capacità del serbatoio	50Lt
Maximum Pressure	Μέγιστη Πίεση	Pressione massima	15-25Bar
Output	Παροχή Εξόδου	Uscita	3-8Lt / min
Rubber	Λάστιχο	Gomma	Ø8.5mm 30m

Pack 1pc-L40xW31.5X37cm-12.5kg



**POWER SPRAYER
ΑΝΤΛΙΑ ΨΕΚΑΣΜΟΥ
ATOMIZZATORE ELETTRICO**

MODEL	ΜΟΝΤΕΛΟ	MODELLO	NS3610
Code	Κωδικός	Codice	042501
Flow rate	Παροχή	Portata di flusso	45Lt/min
Maximum pressure	Μέγιστη πίεση	Pressione massima	45Bar,
Piston diameter	Διάμετρος εμβόλων	Diametro del pistone	3xØ30mm

L36xW29X31.5cm-9.5kg



**PISTON BRASS PUMP
ΑΝΤΛΙΑ ΨΕΚΑΣΜΟΥ
POMPA PER SPRUZZARE**

MODEL	ΜΟΝΤΕΛΟ	MODELLO	NS2520
Code	Κωδικός	Codice	053569
Pressure	Πίεση	Pressione	2.1 - 4.5MPa
Power	Ισχύς	Potenza	1.5 - 2kW / 3.5-4hp
Output	Παροχή	Flusso	15 - 22Lt/min
Weight	Βάρος	Peso	8.5Kg

Pack. 1pc - L92.5xW45.5xH39cm - 47.1kg

- Wheeled with hose reel, lance and 30m hose
- Heavy Duty BeLr Driven Monoblock Pump

- Τροχήλατο με ανέμη • Λάστιχο 30m και αυλός • Αντλία βαρέως τύπου με ιμάντα

- Carrello con avvolgitubo, pistola e tubo da 30 m
- Pompa monoblocco con trasmissione a cinghia per impieghi pesanti



**GASOLINE SPRAYER
ΨΕΚΑΣΤΙΚΟ ΒΕΝΖΙΝΗΣ
ATOMIZZATORE A BENZINA**

MODEL	ΜΟΝΤΕΛΟ	MODELLO	NS4510
Code	Κωδικός	Codice	032885
Engine	Κινητήρας	Motore	Four-stroke
Horsepower	Ισχύς	Potenza effettiva	6.5hp
Max. Pressure	Μέγιστη πίεση	Pressione massima	45Bar
Max. Flow	Μέγιστη παροχή	Flusso Massimo	45Lt / min
Weight	Βάρος	Peso	49Kg

**HOSE CONNECTOR
ΡΑΚΟΡ ΘΗΛΥΚΟ ΣΕΙ 1/2
RACCORDO PER TUBO**

MODEL	ΜΟΝΤΕΛΟ	MODELLO	NS109
Code	Κωδικός	Codice	010449

Pack 500pcs-
L31.5xW31.5X25.5cm-
0.03kg

**HOSE CONNECTOR
ΣΥΝΔΕΣΜΟΣ ΣΩΛΗΝΩΝ Ø8
ME ΠΕΤΑΛΟΥΔΑ
HOSE CONNECTOR**

MODEL	ΜΟΝΤΕΛΟ	MODELLO	NS103
Code	Κωδικός	Codice	008774

Pack 500pcs-
L39.5xW24.5X24.5cm-
0.02kg

Pack. 5pcs - L40xW43xL38cm - 3.8kg

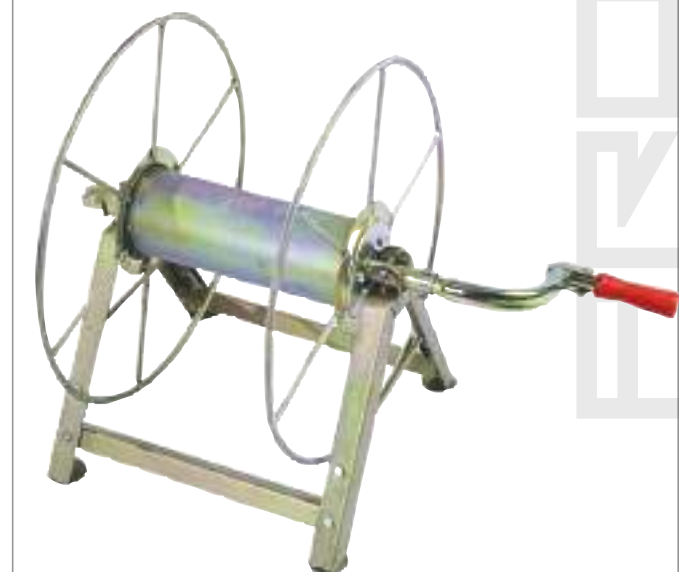

**HOSE REEL (TUBE LENGTH UP TO 100M)
ΑΝΕΜΗ ΨΕΚΑΣΜΟΥ (ΕΩΣ 100M ΛΑΣΤΙΧΟ)
ΑΒΒΟΛΓΙΤΥΒΟ (LUNGHEZZA
DEL TUBO FINO A 100M)**

MODEL	ΜΟΝΤΕΛΟ	MODELLO	NS100
Code	Κωδικός	Codice	010319

Pack 1pc - L97xW16xH16.5cm - 1.5kg



- Telescopic tube
- Operates with 2-4 type D batteries
- Includes 3 different injectors
- Tubo telescopico
- Funziona con 2-4 batterie di tipo D
- Include 3 iniettori differenti

- Τηλεσκοπικός σωλήνας
- Λειτουργεί με 2-4 μπαταρίες τύπου D
- Περιλαμβάνει 3 διαφορετικά μπεκ

BATTERY SPRAYER

**ΨΕΚΑΣΤΗΡΑΣ ΖΙΖΑΝΙΟΚΤΟΝΙΑΣ ΜΠΑΤΑΡΙΑΣ
ΑΤΟΜΙΖΑΤΟΡΕ Α ΒΑΤΤΕΡΙΑ**

MODEL	ΜΟΝΤΕΛΟ	MODELLO	NS2630
Code	Κωδικός	Codice	030249
VoLtage	Τάση	Tensione	9V
Maximum Flow	Μέγιστη παροχή	Flusso massimo	200ml / min
Capacity	Χωρητικότητα	Capacità del serbatoio	5Lt + 1Lt
Operating Time	Αυτονομία	Tempo di funzionamento	40h



**RECHARGEABLE PEST SPRAYER
ΨΕΚΑΣΤΗΡΑΣ ΖΙΖΑΝΙΟΚΤΟΝΙΑΣ
ΕΠΑΝΑΦΟΡΤΙΖΟΜΕΝΟΣ
ΑΤΟΜΙΖΑΤΟΡΕ RICARICABILE PER PESTICIDI**

- Telescopic tube
- Includes 3 different nozzles
- Includes a carrying bag for the battery
- Tubo telescopico
- Include 3 ugelli differenti
- Include una borsa per il trasporto della batteria
- Τηλεσκοπικός σωλήνας
- Περιλαμβάνει 3 διαφορετικά μπεκ
- Περιλαμβάνει ειδική τσάντα μεταφοράς μπαταρίας

MODEL	ΜΟΝΤΕΛΟ	MODELLO	NS2631
Code	Κωδικός	Codice	035992
VoLtage	Τάση	Tensione	6V
Capacity	Χωρητικότητα	Capacità	5 + 1Lt
Operating Time	Αυτονομία	Tempo di funzionamento	up to 60h

Pack 1pc-L39xW20X50cm-5.6kg

- Telescopic Stainless Steel Lance & Brass Connector

- Τηλεσκοπικός Ανοξείδωτος Αυλός & Ορειχάλκινο Συνδετικό

- Lancia telescopica in acciaio inossidabile e connettore in ottone

**BATTERY SPRAYER
ΨΕΚΑΣΤΗΡΑΣ ΠΛΑΤΗΣ
ΜΠΑΤΑΡΙΑΣ 12V
ΑΤΟΜΙΖΑΤΟΡΕ Α ΒΑΤΤΕΡΙΑ**

MODEL	ΜΟΝΤΕΛΟ	MODELLO	NS1616
Code	Κωδικός	Codice	042518
VoLtage	Τάση	Tensione	12V
Maximum flow	Μέγιστη παροχή	Flusso massimo	3.1Lt / min
Capacity	Χωρητικότητα	Capacità	16Lt
Battery	Μπαταρία	Batteria	12V / DC 8Ah



Pack. 8pcs - L19xW42.5xH9cm - 1.68kg

- Battery indication
- Pressure regulator

- Ένδειξη μπαταρίας
- Ρυθμιστής πίεσης

- Indicazione della batteria
- Regolatore di pressione

**BATTERY SPRAYER
SPRUZZATORE A BATTERIA
ΨΕΚΑΣΤΗΡΑΣ ΠΛΑΤΗΣ
ΜΠΑΤΑΡΙΑΣ 12V**

MODEL	ΜΟΝΤΕΛΟ	MODELLO	NS1618
Code	Κωδικός	Codice	036012
Motor	Κινητήρας	Motore	2stroke 25cc
VoLtage	Τάση	Tensione	12V
Battery	Μπαταρία	Batteria	8Ah
Capacity	Χωρητικότητα	Capacità	18Lt
Pressure	Πίεση	Pressione	4Bar



L55.5xW37X45cm

**PRESSURE SPRAYER
ΨΕΚΑΣΤΗΡΑΣ ΠΛΑΤΗΣ
SPRUZZATORE A ZAINO**

MODEL	ΜΟΝΤΕΛΟ	MODELLO	NS1602
Code	Κωδικός	Codice	053576
Capacity	Χωρητικότητα	Capacità	16Lt



L55.5xW37xH45cm



**SPRAYER
ΨΕΚΑΣΤΗΡΑΣ
SPRUZZATORE**

MODEL	ΜΟΝΤΕΛΟ	MODELLO	NS1500
Code	Κωδικός	Codice	010197
Capacity	Χωρητικότητα	Capacità	1.5Lt



**PRESSURE SPRAYER
ΨΕΚΑΣΤΗΡΑΣ
SPRUZZATORE**

MODEL	ΜΟΝΤΕΛΟ	MODELLO	NS5000
Code	Κωδικός	Codice	010203
Capacity	Χωρητικότητα	Capacità	5Lt



**HIGH PRESSURE SPRAY HOSE
ΛΑΣΤΙΧΑ ΨΕΚΑΣΜΟΥ
TUBO A SPRUZZO ALTA PRESSIONE**

MODEL	ΜΟΝΤΕΛΟ	MODELLO	NS1050
Code	Κωδικός	Codice	043041
Diameter	Διάμετρος	Diametro	8,5mm
Maximum pressure	Μέγιστη πίεση	Pressione massima	120Bar
Layers	Στρώσεις	Strati	5
Packaging	Συσκευασία	Imballaggio	50m

MODEL	ΜΟΝΤΕΛΟ	MODELLO	NS1100
Code	Κωδικός	Codice	043058
Diameter	Διάμετρος	Diametro	8,5mm
Maximum pressure	Μέγιστη πίεση	Pressione massima	120Bar
Layers	Στρώσεις	Strati	5
Packaging	Συσκευασία	Imballaggio	100m

Pack 6pcs-L57.5xW38.5xH68cm-2.22kg



**MANUAL
SPRAYER
ΨΕΚΑΣΤΗΡΑΣ
ΠΡΟΠΙΕΣΕΩΣ
ATOMIZZATORE
MANUALE**

MODEL	ΜΟΝΤΕΛΟ	MODELLO	NS8010
Code	Κωδικός	Codice	037552
Capacity	Χωρητικότητα	Capacità	8Lt

NEW

L55.5xW37.5xH57.5cm



**PRESSURE SPRAYER
ΨΕΚΑΣΤΗΡΑΣ
SPRUZZATORE**

MODEL	ΜΟΝΤΕΛΟ	MODELLO	NS8000
Code	Κωδικός	Codice	010210
Capacity	Χωρητικότητα	Capacità	8Lt

Pack. 1pc - L41xW35xH81cm - 21.8kg



- Includes: 4 sieves (1,2,3,4mm)
- Περιλαμβάνει: 4 κόσκινα (1,2,3,4mm)
- Include: 4 setacci (1,2,3,4mm)

**CRUSHING MACHINE
ΜΥΛΟΣ ΖΩΟΤΡΟΦΩΝ
MULINO PER ALIMENTI PER ANIMALI**

MODEL	ΜΟΝΤΕΛΟ	MODELLO	FM1100
Code	Κωδικός	Codice	016809
Power	Ισχύς	Potenza	1100W
Maximum Production	Μέγιστη Παραγωγή	Produzione massima	300kg / h

Pack 1pc-L42.5xW20xH58cm-3.9kg



- Pressure 2-4Bar
- Πίεση 2-4Bar
- Pressione 2-4Bar

**BACKPACK
SPRAYER
ΨΕΚΑΣΤΗΡΑΣ
ΠΡΟΠΙΕΣΕΩΣ
ΠΛΑΤΗΣ
ATOMIZZATORE A
SPALLA**

MODEL	ΜΟΝΤΕΛΟ	MODELLO	NS1610
Code	Κωδικός	Codice	037538
Capacity	Χωρητικότητα	Capacità	16Lt

Pack 6pcs-L57.5xW38.5xH48.5cm-1.7kg



**MANUAL
SPRAYER
ΨΕΚΑΣΤΗΡΑΣ
ΠΡΟΠΙΕΣΕΩΣ
ATOMIZZA-
TORE MANUALE**

MODEL	ΜΟΝΤΕΛΟ	MODELLO	NS5010
Code	Κωδικός	Codice	037545
Capacity	Χωρητικότητα	Capacità	5Lt

Pack. 2pcs - L22.5xW17.5xH62.5cm - 10.78Kg



**WELL PUMP
ANTLIA ΠΗΓΑΔΙΟΥ
POMPA DER POZZO**

MODEL	ΜΟΝΤΕΛΟ	MODELLO	NP1190
Code	Κωδικός	Codice	030621
Power	Ισχύς	Potenza d'ingresso	900W
Max. Flow	Μέγιστη Παροχή	Flusso Massimo	4.500Lt / H
Max. Manometric	Μέγιστο Μανομετρικό	Altezza manometrica massima	60m
Max. Particle Size	Μέγιστο Μέγεθος Σωματιδίων	Dimensione massima delle particelle	2mm
Shaft	Στόμιο Εξόδου	Uscita	Ø 1"
Cable	Καλώδιο	Cable	20m

Pack. 4pcs - L22xW20xH50cm - 9.87kg



**INOX WELL PUMP
ANTLIA ΠΗΓΑΔΙΟΥ
POMPA PER POZZO INOX**

MODEL	ΜΟΝΤΕΛΟ	MODELLO	NP1120
Code	Κωδικός	Codice	019978
Power	Ισχύς	Potenza d'ingresso	1000W
Max. Flow	Μέγιστη Παροχή	Flusso Massimo	6.500Lt / H
Max. Manometric	Μέγιστο Μανομετρικό	Altezza manometrica massima	40m
Max. Particle Size	Μέγιστο Μέγεθος Σωματιδίων	Dimensione massima delle particelle	1mm
Shaft	Στόμιο Εξόδου	Uscita	Ø 1"

Pack. 100pcs - L16xW24xH6.5cm - 0.15kg



**DRILL PUMP
ANTLIA ΔΡΑΠΑΝΟΥ
POMPA DA TRAPANO**

MODEL	ΜΟΝΤΕΛΟ	MODELLO	SP1000
Code	Κωδικός	Codice	011880

Pack. 1pc - L95.5xW24xH17cm - 5.7kg



**INOX WELL PUMP
ANTLIA ΠΗΓΑΔΙΟΥ
POMPA PER POZZO INOX**

MODEL	ΜΟΝΤΕΛΟ	MODELLO	NP1185
Code	Κωδικός	Codice	030614
Power	Ισχύς	Potenza d'ingresso	1200W
Max. Flow	Μέγιστη Παροχή	Flusso Massimo	5.500Lt / H
Max. Manometric	Μέγιστο Μανομετρικό	Altezza manometrica massima	54m
Shaft	Στόμιο Εξόδου	Uscita	Ø 1"

L106xW10xH12cm-16.8kg

- Large support handle
- With knife
- Μεγάλη λαβή στήριξης
- Με κοπτήρα
- Maniglia di sostegno di grandi dimensioni
- Con coltello

Flow Παροχή Flusso	Manometric Μανομετρικό Manometrica
0m ³ /h	96m
0.9m ³ /h	88m
1.8m ³ /h	83m
2.7m ³ /h	76m
3.6m ³ /h	66m
4.5m ³ /h	50m
5.4m ³ /h	28m

**4 INOX SUBMERSIBLE PUMP 1.5HP, 230V
ANTLIA ΠΗΓΑΔΙΟΥ 4", 1.5HP, 230V
POMPA DER POZZO 4"**

MODEL	ΜΟΝΤΕΛΟ	MODELLO	SP6200
Code	Κωδικός	Codice	015925
Voltage	Τάση	Tensione	230V/50Hz
Input Power	Ισχύς	Potenza di ingresso	1300W
Max Head	Μέγ. Μανομετρικό	Altezza manometrica massima	12m
Max Flow	Μέγ. Παροχή	Flusso massimo	18000Lt/h
Port Diameter	Στόμιο	Uscita	2"



Pack. 6pcs - L17xW14xH13cm - 2.7kg



**METALLIC OIL PUMP
ANTLIA ΛΑΔΙΟΥ
ΜΕΤΑΛΛΙΚΗ ΓΙΑ ΒΑΡΕΛΙ
POMPA DELL'OLIO IN
METALLO**

MODEL	ΜΟΝΤΕΛΟ	MODELLO	SP1500
Code	Κωδικός	Codice	011927
Length	Μήκος	Lunghezza	1.2m

L55xW34xH48cm-1.4kg

**BILGE PUMP
ANTLIA ΣΕΝΤΙΝΑΣ
POMPA BILGE**

MODEL	ΜΟΝΤΕΛΟ	MODELLO	SP1210
Code	Κωδικός	Codice	038207
VoLtage	Τάση	Tensione	12V / DC
Power	Ισχύς	Potenza d'ingresso	80W
Max. Flow	Μέγιστη Παροχή	Flusso Massimo	4000Lt / H
Max. Manometric	Μέγιστο Μανομετρικό	Altezza manometrica massima	5m
Max. Particle Size	Μέγιστο Μέγεθος Σωματιδίων	Dimensione massima delle particelle	3.5mm
Shaft	Στόμιο Εξόδου	Uscita	Ø1



Pack 1pc-L48.5xW30X51cm-13kg

- 100% copper winding
- Stainless steel shaft
- High-Quality Mechanical Gasket

- Περιέλιξη χαλκός 100%
- Άξονας ανοξείδωτος
- Μηχανική τσιμούχα υψηλής ποιότητας

- Avvolgimento 100% in rame
- Uscita in acciaio inossidabile
- Guarnizione meccanica di alta qualità



**GARDEN PUMP
ΠΙΕΣΤΙΚΟ ΣΥΓΚΡΟΤΗΜΑ
POMPA DA GIARDINO**

MODEL	ΜΟΝΤΕΛΟ	MODELLO	NP2105
Code	Κωδικός	Codice	034674
Power	Ισχύς	Potenza d'ingresso	800W
Max. Flow	Μέγιστη Παροχή	Flusso massimo	3500Lt / h
Max. Manometric	Μέγιστο Μανομετρικό	Altezza manometrica massima	38m
Tank Capacity	Δοχείο	Capacità del serbatoio	19Lt
Shaft	Στόμιο Εξόδου	Uscita	1"

Pack 1pc-L46xW30X61cm-15.30kg

- 100% copper winding
- Stainless steel shaft
- High-Quality Mechanical Gasket

- Περιέλιξη χαλκός 100%
- Άξονας ανοξείδωτος
- Μηχανική τσιμούχα υψηλής ποιότητας

- Avvolgimento 100% in rame
- Uscita in acciaio inossidabile
- Guarnizione meccanica di alta qualità



**GARDEN PUMP WITH TANK
ΠΙΕΣΤΙΚΟ ΣΥΓΚΡΟΤΗΜΑ
POMPA DA GIARDINO
CON SERBATOIO**

MODEL	ΜΟΝΤΕΛΟ	MODELLO	NP2115
Code	Κωδικός	Codice	034681
Power	Ισχύς	Potenza d'ingresso	1100W
Max. Flow	Μέγιστη Παροχή	Flusso massimo	3600Lt/h
Max. Manometric	Μέγιστο Μανομετρικό	Altezza manometrica massima	42m
Tank Capacity	Δοχείο	Capacità del serbatoio	24Lt
Shaft	Στόμιο Εξόδου	Uscita	1"

Pack 1pc-L36.5xW32X38cm-11.95kg

- Four-stroke engine
- Manometer 15m x 1" ½
- Aluminium pump
- Κινητήρας τετράχροнос
- Μανομετρικό 15m x 1" ½
- Αντλία αλουμινίου
- Motore a quattro tempi
- Altezza manometrica 15m x 1" ½
- Pompa in alluminio

**4 STROKE GASOLINE PUMP
ΑΝΤΛΙΑ ΒΕΝΖΙΝΗΣ
POMPA A BENZINA 4 TEMPI**

MODEL	ΜΟΝΤΕΛΟ	MODELLO	SP9800
Code	Κωδικός	Codice	042815
Displacement	Κυβισμός	Cilindrata	97cc
Power	Ισχύς	Potenza	2.5hp
Maximum flow rate	Μέγιστη παροχή	Portata di flusso massima	170Lt/min
Mouthpiece	Στόμιο	Uscita	Ø1"½



Pack 1pc-L54.3xW22.5X25.7cm-13kg

- 100% copper winding
- Stainless steel shaft
- High-Quality Mechanical Gasket

- Περιέλιξη χαλκός 100%
- Άξονας ανοξείδωτος
- Μηχανική τσιμούχα υψηλής ποιότητας

- Avvolgimento 100% in rame
- Uscita in acciaio inossidabile
- Guarnizione meccanica di alta qualità

**SURFACE HEAD JET PUMP
ΠΙΕΣΤΙΚΟ ΣΥΓΚΡΟΤΗΜΑ ΜΕ ΗΛΕΚΤΡΟΝΙΚΟ ΕΛΕΓΚΤΗ
POMPA DI SUPERFICIE CON
REGOLATORE ELETTRONICO**

MODEL	ΜΟΝΤΕΛΟ	MODELLO	NP2120
Code	Κωδικός	Codice	035152
Power	Ισχύς	Potenza d'ingresso	1100W
Max. Manometric	Μέγιστο Μανομετρικό	Altezza manometrica massima	45m
Max. Flow	Μέγιστη Παροχή	Flusso massimo	4200Lt / h
Shaft	Στόμιο	Uscita	1"



- Brass Fan • Cast Iron Pump Body
- 100% Copper Winding
- Stainless steel shaft and high quality mechanical seal • Carbon Steel Shaft 45 # • Mechanical ceramic / toner / NBR seal • C&U Bearings • Thermal protection

- Μηρούτζινη φτερωτή • Περιέλιξη 100% χαλκού • Ανοξείδωτος άξονας και μηχανική τσιμούχα υψηλής ποιότητας • Άξονας Carbon Steel 45# • Μηχανική τσιμούχα κεραμική/γραφίτη/ NBR • Ρουλεμάν C&U • Θερμική προστασία

- Ventilatore in ottone
- Corpo della pompa in ghisa
- Avvolgimento in rame al 100%
- Uscita in acciaio inossidabile e tenuta meccanica di alta qualità
- Uscita in acciaio al carbonio 45#
- Tenuta meccanica in ceramica/toner / NBR • Cuscinetti C&U
- Protezione termica



**GARDEN PUMP WITH TANK
ΠΙΕΣΤΙΚΟ ΣΥΓΚΡΟΤΗΜΑ
POMPA DA GIARDINO
CON SERBATOIO**

MODEL	ΜΟΝΤΕΛΟ	MODELLO	NP2108
Code	Κωδικός	Codice	036043
Power	Ισχύς	Potenza d'ingresso	750W
Max. Manometric	Μέγιστο Μανομετρικό	Altezza manometrica massima	50m
Max. Flow	Μέγιστη Παροχή	Flusso massimo	3000Lt / h
Shaft	Στόμιο	Uscita	1"x1"
Tank Capacity	Δοχείο	Capacità del serbatoio	24Lt

Pack 4 pcs - L23xW23xH19cm - 3.54kg

- Inox

**FOUNTAIN PUMP
ΑΝΤΛΙΑ ΣΥΝΤΡΙΒΑΝΙΟΥ
POMPA DI FONTANA**

MODEL	ΜΟΝΤΕΛΟ	MODELLO	NP1150
Code	Κωδικός	Codice	020004
Power	Ισχύς	Potenza d'ingresso	75W
Max. Flow	Μέγιστη Παροχή	Flusso massimo	2,600Lt / H
Max. Manometric	Μέγιστο Μανομετρικό	Altezza manometrica massima	2.6m



Pack 1pc - L31.5xW18xH21cm - 8.4kg

- Brass Fan • Cast Iron Pump Body
- 100% Copper Winding
- Stainless steel shaft and high quality mechanical seal • Carbon Steel Shaft 45 # • Mechanical ceramic / toner / NBR seal • C&U Bearings
- Thermal protection

- Μηρούτζνη φτερωτή
- Σώμα αντλίας από χυτοσίδηρο
- Περιέλιξη 100% χαλκού • Ανοξειδωτος άξονας και μηχανική τσιμούχα υψηλής ποιότητας • Άξονας Carbon Steel 45#
- Μηχανική τσιμούχα κεραμική/γραφίτη/NBR
- Ρουλεμάν C&U • Θερμική προστασία

- Ventilatore in ottone • Corpo della pompa in ghisa
- Avvolgimento in rame al 100%
- Uscita in acciaio inossidabile e tenuta meccanica di alta qualità
- Uscita in acciaio al carbonio 45#
- Tenuta meccanica in ceramica / toner / NBR
- Cuscinetti C&U
- Protezione termica



**PERIPHERAL PUMP
ΑΝΤΛΙΑ ΠΕΡΙΦΕΡΕΙΑΚΗ
POMPA PERIFERICA**

MODEL	ΜΟΝΤΕΛΟ	MODELLO	NP2015
Code	Κωδικός	Codice	036029
Power	Ισχύς	Potenza d'ingresso	370W
Max. Flow	Μέγιστη Παροχή	Flusso massimo	2.100Lt / H
Max. Manometric	Μέγιστο Μανομετρικό	Altezza manometrica massima	40m
Shaft	Στόμιο Εξόδου	Uscita	Ø 1" x 1"

Pack 1pc - L31.5xW18xH21cm - 8.4kg

- Brass Fan
- Cast Iron Pump Body
- 100% Copper Winding
- Stainless steel shaft and high quality mechanical seal
- Carbon Steel Shaft 45 # • Mechanical ceramic / toner / NBR seal
- C&U Bearings • Thermal protection

- Μηρούτζνη φτερωτή
- Σώμα αντλίας από χυτοσίδηρο
- Περιέλιξη 100% χαλκού
- Ανοξειδωτος άξονας και μηχανική τσιμούχα υψηλής ποιότητας
- Άξονας Carbon Steel 45# • Μηχανική τσιμούχα κεραμική/γραφίτη/NBR
- Ρουλεμάν C&U • Θερμική προστασία

- Ventilatore in ottone
- Corpo della pompa in ghisa
- Avvolgimento in rame al 100%
- Uscita in acciaio inossidabile e tenuta meccanica di alta qualità
- Uscita in acciaio al carbonio 45#
- Tenuta meccanica in ceramica / toner / NBR • Cuscinetti C&U
- Protezione termica



**PERIPHERAL PUMP
ΑΝΤΛΙΑ ΠΕΡΙΦΕΡΕΙΑΚΗ
POMPA PERIFERICA**

MODEL	ΜΟΝΤΕΛΟ	MODELLO	NP2025
Code	Κωδικός	Codice	036036
Power	Ισχύς	Potenza d'ingresso	750W
Max. Flow	Μέγιστη Παροχή	Flusso massimo	2.700Lt / H
Max. Manometric	Μέγιστο Μανομετρικό	Altezza manometrica massima	70m
Shaft	Στόμιο Εξόδου	Uscita	Ø 1" x 1"

Pack 1pc - L40xW25xH29cm - 20kg

- Brass Fan
- Cast Iron Pump Body
- 100% Copper Winding
- Stainless steel shaft and high quality mechanical seal
- Carbon Steel Shaft 45 # • Mechanical ceramic / toner / NBR seal • C&U Bearings • Thermal protection

- Μηρούτζνη φτερωτή
- Σώμα αντλίας από χυτοσίδηρο
- Περιέλιξη 100% χαλκού • Ανοξειδωτος άξονας και μηχανική τσιμούχα υψηλής ποιότητας • Άξονας Carbon Steel 45# • Μηχανική τσιμούχα κεραμική/γραφίτη/NBR
- Ρουλεμάν C&U • Θερμική προστασία

- Ventilatore in ottone • Corpo della pompa in ghisa
- Avvolgimento in rame al 100%
- Uscita in acciaio inossidabile e tenuta meccanica di alta qualità
- Uscita in acciaio al carbonio 45# • Tenuta meccanica in ceramica / toner / NBR • Cuscinetti C&U • Protezione termica



**CENTRIFUGAL PUMP
ΑΝΤΛΙΑ ΦΥΓΟΚΕΝΤΡΙΚΗ
POMPA CENTRIFUGA**

MODEL	ΜΟΝΤΕΛΟ	MODELLO	NP2075
Code	Κωδικός	Codice	036050
Power	Ισχύς	Potenza d'ingresso	1100W
Max. Flow	Μέγιστη Παροχή	Flusso massimo	24.000Lt / H
Max. Manometric	Μέγιστο Μανομετρικό	Altezza manometrica massima	20m
Shaft	Στόμιο Εξόδου	Uscita	Ø 2" x 2"

Pack 1pc - L57xW25xH25cm - 20.3kg

- Brass Fan • Cast Iron Pump Body
- 100% Copper Winding • Stainless steel shaft and high quality mechanical seal • Carbon Steel Shaft 45 # • Mechanical ceramic / toner / NBR seal • C&U Bearings • Thermal protection

- Μηρούτζνη φτερωτή
- Σώμα αντλίας από χυτοσίδηρο
- Περιέλιξη 100% χαλκού • Ανοξειδωτος άξονας και μηχανική τσιμούχα υψηλής ποιότητας
- Άξονας Carbon Steel 45# • Μηχανική τσιμούχα κεραμική/γραφίτη/NBR • Ρουλεμάν C&U • Θερμική προστασία

- Ventilatore in ottone • Corpo della pompa in ghisa
- Avvolgimento in rame al 100% • Uscita in acciaio inossidabile e tenuta meccanica di alta qualità
- Uscita in acciaio al carbonio 45# • Tenuta meccanica in ceramica / toner / NBR • Cuscinetti C&U
- Protezione termica



**MULTISTAGE PUMP
ΑΝΤΛΙΑ ΠΟΛΥΒΑΘΜΙΑ
POMPA MULTISTADIO**

MODEL	ΜΟΝΤΕΛΟ	MODELLO	NP2095
Code	Κωδικός	Codice	036067
Power	Ισχύς	Potenza d'ingresso	950W
Max. Flow	Μέγιστη Παροχή	Flusso massimo	6.600Lt / H
Max. Manometric	Μέγιστο Μανομετρικό	Altezza manometrica massima	52m
Shaft	Στόμιο Εξόδου	Uscita	Ø 1 1/4" x 1"

Pack 1pc-L49xW22xH23.5cm-15.70kg

- 100% copper winding
- Stainless steel shaft
- High-Quality Mechanical Gasket

- Περιέλιξη χαλκού 100%
- Άξονας ανοξειδωτος
- Μηχανική τσιμούχα υψηλής ποιότητας

- Avvolgimento 100% rame
- Uscita in acciaio inossidabile
- Guarnizione meccanica di alta qualità



**JET PUMP
ΑΝΤΛΙΑ ΕΠΙΦΑΝΕΙΑΣ
POMPA DI SUPERFICIE JET**

MODEL	ΜΟΝΤΕΛΟ	MODELLO	NP2055
Code	Κωδικός	Codice	034650
Power	Ισχύς	Potenza d'ingresso	1100W
Max. Flow	Μέγιστη Παροχή	Flusso massimo	4.200Lt / H
Max. Manometric	Μέγιστο Μανομετρικό	Altezza manometrica massima	45m
Shaft	Στόμιο Εξόδου	Uscita	Ø 1"

Pack 1pc-L39xW25xH30cm-7.5kg

- Automatic suction
- 100% copper winding
- Stainless steel shaft
- High-Quality Mechanical Gasket
- Inox

- Αυτόματη αναρρόφησης
- Περιέλιξη 100% χαλκού
- Ανοξειδωτος άξονας
- Μηχανική τσιμούχα υψηλής ποιότητας
- Inox

- Aspirazione automatica
- Avvolgimento 100% rame
- Uscita in acciaio inossidabile
- Guarnizione meccanica di alta qualità
- Acciaio inossidabile

**SURFACE JET PUMP
ΑΝΤΛΙΑ ΕΠΙΦΑΝΕΙΑΣ
POMPA DI SUPERFICIE JET**

MODEL	ΜΟΝΤΕΛΟ	MODELLO	NP2035
Code	Κωδικός	Codice	034636
Power	Ισχύς	Potenza d'ingresso	800W
Max. Flow	Μέγιστη Παροχή	Flusso massimo	3.500Lt / H
Max. Manometric	Μέγιστο Μανομετρικό	Altezza manometrica massima	38m
Shaft	Στόμιο Εξόδου	Uscita	Ø 1" x 1"



**DIRTY WATER SUBMERSIBLE PUMP
ΑΝΤΛΙΑ ΛΥΜΑΤΩΝ ΜΕ ΚΟΠΗΤΗΡΑ
POMPA PER ACQUA TORBIDA
CON COLTELLO**

MODEL	ΜΟΝΤΕΛΟ	MODELLO	SP1315
Code	Κωδικός	Codice	051848
Voltage	Τάση	Tensione	230V/50Hz
Outlet	Στόμιο	Bocca	2"
Height	Ύψος	Altezza	1016mm
Input Power	Ισχύς	Potenza di ingresso	1,5Hp



Pack 4 pcs - L23xW23xH19cm - 3.54kg

**UNDERWATER IRRIGATION PUMP
ΑΝΤΛΙΑ ΑΡΔΕΥΣΗΣ
ΥΠΟΒΡΥΧΙΑ
POMPA SOMMERSA
D'IRRIGAZIONE**

MODEL	ΜΟΝΤΕΛΟ	MODELLO	NP1180
Code	Κωδικός	Codice	030362
Power	Ισχύς	Potenza d'ingresso	1000W
Max. Flow	Μέγιστη Παροχή	Flusso massimo	6.000Lt / H
Max. Manometric	Μέγιστο Μανομετρικό	Altezza manometrica massima	45m
Cable	Καλώδιο	Cavo	15m



Pack. 2pcs - L24xW20xH58cm - 10.7kg

**CLEAN WATER PUMP
ΑΝΤΛΙΑ ΟΜΒΡΙΩΝ
POMPA PER ACQUA CHIARA**

MODEL	ΜΟΝΤΕΛΟ	MODELLO	NP1010
Code	Κωδικός	Codice	019862
Power	Ισχύς	Potenza d'ingresso	400W
Max. Immersion	Μέγιστη Βύθιση	Immersione massima	7m
Max. Flow	Μέγιστη Παροχή	Flusso massimo	7.000Lt / H
Max. Manometric	Μέγιστο Μανομετρικό	Altezza manometrica massima	8m
Max. Particle Size	Μέγιστο Μέγεθος Σωματιδίων	Dimensione massima delle particelle	5mm
Cable	Καλώδιο	Cavo	10m



Pack 4pcs - L22xW16xH32cm - 4.15kg

**CLEAN WATER PUMP
ΑΝΤΛΙΑ ΟΜΒΡΙΩΝ
POMPA PER ACQUA CHIARA**

MODEL	ΜΟΝΤΕΛΟ	MODELLO	NP1020
Code	Κωδικός	Codice	019879
Power	Ισχύς	Potenza d'ingresso	750W
Max. Immersion	Μέγιστη Βύθιση	Immersione massima	7m
Max. Flow	Μέγιστη Παροχή	Flusso massimo	12.500Lt / H
Max. Manometric	Μέγιστο Μανομετρικό	Altezza manometrica massima	8.5m
Max. Particle Size	Μέγιστο Μέγεθος Σωματιδίων	Dimensione massima delle particelle	5mm
Cable	Καλώδιο	Cavo	10m



Pack. 4pcs - L22xW16xH32cm - 4.15kg

**CLEAN WATER PUMP
ΑΝΤΛΙΑ ΟΜΒΡΙΩΝ INOX
POMPA PER ACQUA CHIARA**

MODEL	ΜΟΝΤΕΛΟ	MODELLO	NP1050
Code	Κωδικός	Codice	019909
Power	Ισχύς	Potenza d'ingresso	550W
Max. Immersion	Μέγιστη Βύθιση	Immersione massima	7m
Max. Flow	Μέγιστη Παροχή	Flusso massimo	14.000Lt/H
Max. Manometric	Μέγιστο Μανομετρικό	Altezza manometrica massima	8.5m
Max. Particle Size	Μέγιστο Μέγεθος Σωματιδίων	Dimensione massima delle particelle	35mm
Cable	Καλώδιο	Cavo	10m



Pack. 4pcs - L22xW16xH36cm - 5.3kg

**CLEAN WATER PUMP
ΑΝΤΛΙΑ ΟΜΒΡΙΩΝ ΜΕ
ΕΝΣΩΜΑΤΟΜΕΝΟ ΦΛΟΤΕΡ
POMPA PER ACQUA CHIARA**

MODEL	ΜΟΝΤΕΛΟ	MODELLO	NP1070
Code	Κωδικός	Codice	019923
Power	Ισχύς	Potenza d'ingresso	750W
Max. Immersion	Μέγιστη Βύθιση	Immersione massima	7m
Max. Flow	Μέγιστη Παροχή	Flusso massimo	13.000Lt / H
Max. Manometric	Μέγιστο Μανομετρικό	Altezza manometrica massima	8.5m
Max. Particle Size	Μέγιστο Μέγεθος Σωματιδίων	Dimensione massima delle particelle	5mm
Cable	Καλώδιο	Cavo	10m



Pack. 4pcs - L24xW18xH32cm - 5.4kg

**DIRTY WATER PUMP
ΑΝΤΛΙΑ ΑΚΑΘΑΡΤΩΝ
POMPA PER ACQUA
TORBIDA**

MODEL	ΜΟΝΤΕΛΟ	MODELLO	NP1040
Code	Κωδικός	Codice	019893
Power	Ισχύς	Potenza d'ingresso	900W
Max. Immersion	Μέγιστη Βύθιση	Immersione massima	7m
Max. Flow	Μέγιστη Παροχή	Flusso massimo	14.000Lt / H
Max. Manometric	Μέγιστο Μανομετρικό	Altezza manometrica massima	8.5m
Max. Particle Size	Μέγιστο Μέγεθος Σωματιδίων	Dimensione massima delle particelle	35mm
Cable	Καλώδιο	Cavo	10m



Pack. 4pcs - L22xW16xH39cm - 5.9kg

**DIRTY WATER PUMP
ΑΝΤΛΙΑ ΑΚΑΘΑΡΤΩΝ INOX
POMPA PER ACQUA TORBIDA**

MODEL	ΜΟΝΤΕΛΟ	MODELLO	NP1060
Code	Κωδικός	Codice	019916
Power	Ισχύς	Potenza d'ingresso	1100W
Max. Immersion	Μέγιστη Βύθιση	Immersione massima	7m
Max. Flow	Μέγιστη Παροχή	Flusso massimo	16.500Lt / H
Max. Manometric	Μέγιστο Μανομετρικό	Altezza manometrica massima	10.5m
Max. Particle Size	Μέγιστο Μέγεθος Σωματιδίων	Dimensione massima delle particelle	35mm
Cable	Καλώδιο	Cavo	10m



Pack. 4pcs - L22xW18xH43cm - 7.5kg

• Inox

**DIRTY WATER PUMP
ΑΝΤΛΙΑ ΑΚΑΘΑΡΤΩΝ
POMPA PER ACQUA
TORBIDA**

MODEL	ΜΟΝΤΕΛΟ	MODELLO	NP1100
Code	Κωδικός	Codice	019954
Power	Ισχύς	Potenza d'ingresso	900W
Max. Immersion	Μέγιστη Βύθιση	Immersione massima	7m
Max. Flow	Μέγιστη Παροχή	Flusso massimo	15.500Lt / H
Max. Manometric	Μέγιστο Μανομετρικό	Altezza manometrica massima	8.5m
Max. Particle Size	Μέγιστο Μέγεθος Σωματιδίων	Dimensione massima delle particelle	35mm
Cable	Καλώδιο	Cavo	10m



Pack. 4pcs - L23xW18xH41cm - 6.7kg

**DIRTY WATER PUMP
ΑΝΤΛΙΑ ΑΚΑΘΑΡΤΩΝ ΜΕ
ΕΝΣΩΜΑΤΩΜΕΝΟ ΦΛΟΤΕΡ
POMPA PER ACQUA TORBIDA**

MODEL	ΜΟΝΤΕΛΟ	MODELLO	NP1080
Code	Κωδικός	Codice	019930
Power	Ισχύς	Potenza d'ingresso	900W
Max. Immersion	Μέγιστη Βύθιση	Immersione massima	7m
Max. Flow	Μέγιστη Παροχή	Flusso massimo	15.500Lt / H
Max. Manometric	Μέγιστο Μανομετρικό	Altezza manometrica massima	8.5m
Max. Particle Size	Μέγιστο Μέγεθος Σωματιδίων	Dimensione massima delle particelle	35mm
Cable	Καλώδιο	Cavo	10m



Pack. 4pcs - L24xW18xH37cm - 6.1kg

**DIRTY WATER PUMP
ΑΝΤΛΙΑ ΑΚΑΘΑΡΤΩΝ
POMPA PER ACQUA TORBIDA**

MODEL	ΜΟΝΤΕΛΟ	MODELLO	NP1030
Code	Κωδικός	Codice	019886
Power	Ισχύς	Potenza d'ingresso	550W
Maximum Immersion	Μέγιστη Βύθιση	Immersione massima	7m
Max. Flow	Μέγιστη Παροχή	Flusso massimo	10.000Lt / H
Max. Manometric	Μέγιστο Μανομετρικό	Altezza manometrica massima	7m
Max. Particle Size	Μέγιστο Μέγεθος Σωματιδίων	Dimensione massima delle particelle	35mm
Cable Length	Καλώδιο	Cavo	10m



Pack 4pcs - L22xW16xH39cm - 5Kg

Pack 4pcs - L25xW23xH45cm - 9.8Kg

**DIRTY WATER PUMP
ΑΝΤΛΙΑ ΑΚΑΘΑΡΤΩΝ
POMPA PER ACQUA TORBIDA**

MODEL	ΜΟΝΤΕΛΟ	MODELLO	NP1130
Code	Κωδικός	Codice	019985
Power	Ισχύς	Potenza d'ingresso	1300W
Maximum Immersion	Μέγιστη Βύθιση	Immersione massima	7m
Max. Flow	Μέγιστη Παροχή	Flusso massimo	25.000Lt/H
Max. Manometric	Μέγιστο Μανομετρικό	Altezza manometrica massima	11m
Max. Particle Size	Μέγιστο Μέγεθος Σωματιδίων	Dimensione massima delle particelle	40mm
Cable Length	Καλώδιο	Cavo	10m

- Inox
- 100% Copper Winding
- Inox
- Περιέλιξη 100% χαλκός
- Inox
- Anvolgimento in rame al 100%





NAKAYAMA[®]
PRO

GARDEN ACCESSORIES
ΑΞΕΣΟΥΑΡ ΚΗΠΟΥ
ACCESSORI DA GIARDINO

Chains NAKAYAMA
Made of SAE8660 steel imported
from America, with Oil-Tronic2 and BBKTS technology.

Αλυσίδες NAKAYAMA
Κατασκευασμένες από ατσάλι SAE8660 που εισάγεται
από Αμερική, με τεχνολογία Oil-Tronic2 και BBKTS.

Catene NAKAYAMA
In acciaio SAE8660 importato dall'America,
con tecnologia Oil-Tronic2 e BBKTS.



CHAIN GUIDE DRIVER

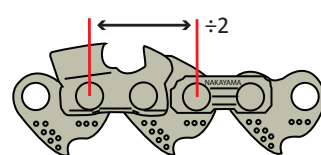

Chain step, is the distance between two consecutive gates in the chain divided by 2. The pitch is reported in inches. Βήμα αλυσίδας, είναι η απόσταση μεταξύ δύο διαδοχικών πύρων της αλυσίδας διὰ 2. Το βήμα αναφέρεται σε ίντσες. Passo della catena, è la distanza tra due cancelli consecutivi nella catena divisa per 2. Il passo è riportato in pollici.



Chain thickness is the thickness of the guide. Thickness is referred to in inches, but also in millimeters. Πάχος αλυσίδας, είναι το πάχος του οδηγού. Το πάχος αναφέρεται σε ίντσες, αλλά και σε χιλιοστά. Lo spessore della catena è lo spessore della guida. Lo spessore è indicato in pollici, ma anche in millimetri.



Semi-chisel: cutting tooth profile with curve. Full-Chisel: angular cutting tooth profile. Semi-chisel: προφίλ δοντιού κοπής με καμπύλη. Full-Chisel: προφίλ δοντιού κοπής γωνιακό. Semi-chisel: profilo del dente da taglio con curva. Full-Chisel: profilo del dente da taglio angolare.



The double guide offers protection against chain kickback (no kickback). On pruning chainsaws it is essential because when handling the chainsaw with one hand it can easily "kick" and also acts as a kickback.

Ο διπλός οδηγός, προσφέρει προστασία κατά του κλωτσήματος της αλυσίδας (no kickback). Στα κλαδευτικά αλυσοπρίονα είναι απαραίτητος γιατί στον χειρισμό του αλυσοπρίονου με το ένα χέρι μπορεί εύκολα να "κλωτσήσει" και επιπλέον λειτουργεί σαν αντιδόνιση.

La doppia guida offre protezione contro il contraccolpo della catena (no kickback). Sulle motoseghe da potatura è essenziale perché quando si maneggia la motosega con una mano può facilmente "scalciare" e agisce anche come contraccolpo.

Chains in 1:1 scale (place the chain on top of the photo to easily find its step)
Αλυσίδες σε κλίμακα 1:1 (τοποθετήστε την αλυσίδα επάνω στην φωτογραφία για να βρείτε εύκολα το βήμα της)
Catene in scala 1:1 (mettere la catena sopra la foto per trovare facilmente il suo passo)

1/4" (6,35mm) - Available in 0,043" (1,1mm) and 0,050" (1,3mm). 1/4" (6,35mm) - Disponibile in 0,043" (1,1mm) and 0,050" (1,3mm).

1/4" (6,35mm) - Διατίθεται σε πάχη .043"(1,1mm) και .050"(1,3mm)

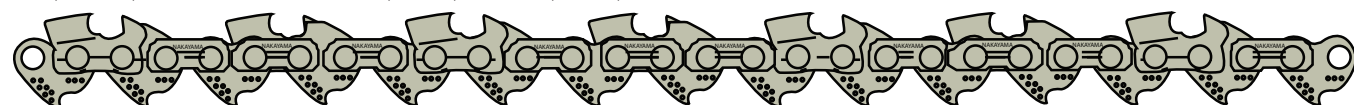

3/8"LP (9.525mm) low profile - Available in .043"(1.1mm) and .050"(1.3mm) thicknesses 3/8"LP (9.525mm) a basso profilo - Disponibile negli spessori 043"(1.1mm) e .050"(1.3mm)

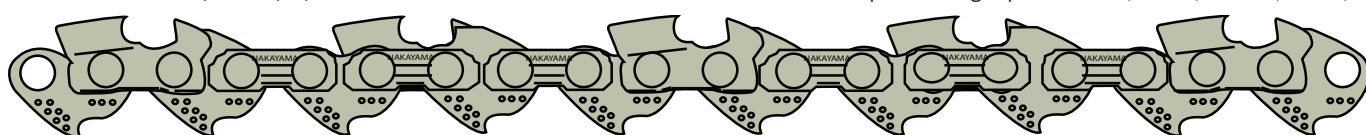

.325"(8.255mm) - Available in .050"(1.3mm), .058"(1.5mm), .063"(1.6mm) .325"(8.255mm) - Disponibile in .050"(1.3mm), .058"(1.5mm), .063"(1.6mm)

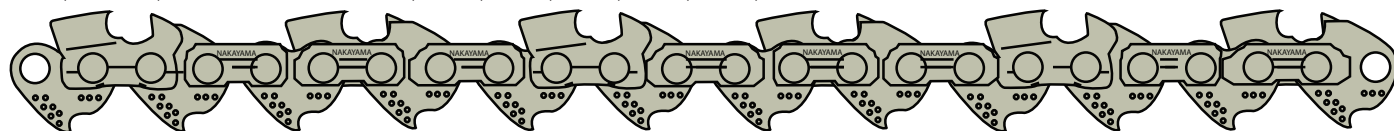

3/8"(9.525mm) - Available in .050"(1.3mm), .058"(1.5mm), .063"(1.6mm) 3/8"(9.525mm) - Disponibile in .050"(1.3mm), .058"(1.5mm), .063"(1.6mm)

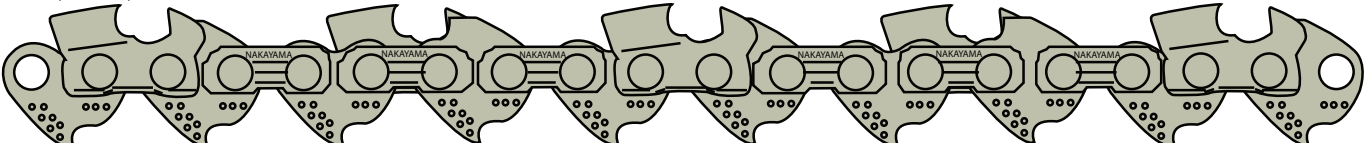

Chainsaw chains 1/4"
Αλυσίδες αλυσοπρίονων 1/4"
Catene per motoseghe 1/4"

PITCH ΒΗΜΑ PASSO	WIDTH ΠΑΧΟΣ LARGHEZZA	LINKS ΟΔΗΓΟΙ MAGLIE	TYPES ΤΥΠΟΣ TIPI	BRAND ΜΑΡΚΑ MARCHIO	PACKAGE ΣΥΣΚΕΥΑΣΙΑ PACCHETTO	CODE ΚΩΔΙΚΟΣ CODICE	MODEL ΜΟΝΤΕΛΟ MODELLO
1/4" mini	(.043") 1,1mm	56	1/4" MINI	NAKAYAMA	BLISTER	031413	EK11-M-056
1/4" mini	(.043") 1,1mm	57	1/4" MINI	NAKAYAMA	BLISTER	038245	EK11-M-057
1/4" mini	(.043") 1,1mm	58	1/4" MINI	NAKAYAMA	BLISTER	038252	EK11-M-058
1/4" mini	(.043") 1,1mm	64	1/4" MINI	NAKAYAMA	BLISTER	EK11-M-064	EK11-M-064
1/4" mini	(.043") 1,1mm	72	1/4" MINI	NAKAYAMA	BLISTER	038269	EK11-M-072
1/4"	(.050") 1,3mm	48	SPEED CUT	NAKAYAMA	BLISTER	030935	EK13-S-048
1/4"	(.050") 1,3mm	52	SPEED CUT	NAKAYAMA	BLISTER	013525	EK13-S-052
1/4"	(.050") 1,3mm	58	SPEED CUT	NAKAYAMA	BLISTER	0291033003	0291033003
1/4"	(.050") 1,3mm	58	SPEED CUT	NAKAYAMA	BLISTER	030959	EK13-S-058
1/4"	(.050") 1,3mm	60	SPEED CUT	NAKAYAMA	BLISTER	038214	EK13-S-060
1/4"	(.050") 1,3mm	68	SPEED CUT	NAKAYAMA	BLISTER	038221	EK13-S-068
1/4"	(.050") 1,3mm	76	SPEED CUT	NAKAYAMA	BLISTER	038238	EK13-S-076
1/4"LP	(.050") 1,3mm	48	"KICKBACK"	NAKAYAMA	BLISTER	9999952195	EK13-S-048
1/4"LP	(.050") 1,3mm	52	"KICKBACK"	NAKAYAMA	BLISTER	9999952196	EK13-S-052
1/4"	?	58	?	NAKAYAMA	BLISTER	064718	EC3007

Chainsaws chain 3/8"
Αλυσίδες αλυσοπρίονων 3/8"
Catena per motoseghe 3/8"

PITCH ΒΗΜΑ PASSO	WIDTH ΠΑΧΟΣ LARGHEZZA	LINKS ΟΔΗΓΟΙ MAGLIE	TYPES ΤΥΠΟΣ TIPI	BRAND ΜΑΡΚΑ MARCHIO	PACKAGE ΣΥΣΚΕΥΑΣΙΑ PACCHETTO	CODE ΚΩΔΙΚΟΣ CODICE	MODEL ΜΟΝΤΕΛΟ MODELLO
3/8"	(.050") 1,3mm	60	KICKBACK SAFETY	NAKAYAMA	BLISTER	038498	EP13-S-060
3/8"	(.050") 1,3mm	67	KICKBACK SAFETY	NAKAYAMA	BLISTER	038504	EP13-S-067
3/8"	(.050") 1,3mm	70	KICKBACK SAFETY	NAKAYAMA	BLISTER	038511	EP13-S-070
3/8"	(.050") 1,3mm	72	KICKBACK SAFETY	NAKAYAMA	BLISTER	EP13-S-072	EP13-S-072
3/8"	(.058") 1,5mm	56	KICKBACK SAFETY	NAKAYAMA	BLISTER	038528	EP15-S-056
3/8"	(.058") 1,5mm	60	KICKBACK SAFETY	NAKAYAMA	BLISTER	038535	EP15-S-060
3/8"	(.058") 1,5mm	64	KICKBACK SAFETY	NAKAYAMA	BLISTER	038542	EP15-S-064
3/8"	(.058") 1,5mm	72	KICKBACK SAFETY	NAKAYAMA	BLISTER	EP15-S-072	EP15-S-072
3/8"	(.058") 1,5mm	84	KICKBACK SAFETY	NAKAYAMA	BLISTER	038566	EP15-S-084
3/8"	(.063") 1,6mm	60	KICKBACK SAFETY	NAKAYAMA	BLISTER	038573	EP16-S-060
3/8"	(.063") 1,6mm	66	KICKBACK SAFETY	NAKAYAMA	BLISTER	038580	EP16-S-066
3/8"	(.063") 1,6mm	72	KICKBACK SAFETY	NAKAYAMA	BLISTER	038597	EP16-S-072
3/8"	(.063") 1,6mm	84	KICKBACK SAFETY	NAKAYAMA	BLISTER	038603	EP16-S-084



Bell - chain set 1/4" for upgrading chain saws
Σετ καμπίνα - αλυσίδα 1/4" για αναβάθμιση κλαδευτικών αλυσοπρίονων
Campana - set di catene 1/4" per l'aggiornamento delle motoseghe

PITCH ΒΗΜΑ PASSO	WIDTH ΠΑΧΟΣ LARGHEZZA	LINKS ΟΔΗΓΟΙ MAGLIE	TYPES ΤΥΠΟΣ ΤΙΡΙ	BRAND ΜΑΡΚΑ MARCHIO	PACKAGE ΣΥΣΚΕΥΑΣΙΑ PACCHETTO	CODE ΚΩΔΙΚΟΣ CODICE	MODEL ΜΟΝΤΕΛΟ MODELLO
1/4"	(.050") 1,3mm	60	SET WITH CLUTCH DRUM	NAKAYAMA	BAG	025344	PC3521

Chainsaws chain .325"
Αλυσίδες αλυσοπρίονων .325"
Catena per motoseghe .325"

PITCH ΒΗΜΑ PASSO	WIDTH ΠΑΧΟΣ LARGHEZZA	LINKS ΟΔΗΓΟΙ MAGLIE	TYPES ΤΥΠΟΣ ΤΙΡΙ	BRAND ΜΑΡΚΑ MARCHIO	PACKAGE ΣΥΣΚΕΥΑΣΙΑ PACCHETTO	CODE ΚΩΔΙΚΟΣ CODICE	MODEL ΜΟΝΤΕΛΟ MODELLO
.325"	(.050") 1,3mm	56	KICKBACK SAFETY	NAKAYAMA	BLISTER	038382	KB13-S-056
.325"	(.050") 1,3mm	64	KICKBACK SAFETY	NAKAYAMA	BLISTER	038429	KB13-S-064
.325"	(.050") 1,3mm	66	KICKBACK SAFETY	NAKAYAMA	BLISTER	KB13-S-066	KB13-S-066
.325"	(.050") 1,3mm	72	KICKBACK SAFETY	NAKAYAMA	BLISTER	031635	KB13-S-072
.325"	(.050") 1,3mm	72	CARBIDE	NAKAYAMA	BLISTER	CA325-072	CA325-072
.325"	(.050") 1,3mm	78	KICKBACK SAFETY	NAKAYAMA	BLISTER	038405	KB13-S-078
.325"	(.058") 1,5mm	56	KICKBACK SAFETY	NAKAYAMA	BLISTER	038412	KB15-S-056
.325"	(.058") 1,5mm	66	KICKBACK SAFETY	NAKAYAMA	BLISTER	038436	KB15-S-066
.325"	(.058") 1,5mm	72	KICKBACK SAFETY	NAKAYAMA	BLISTER	KB15-S-072	KB15-S-072
.325"	(.058") 1,5mm	76	SPEED CUT	NAKAYAMA	BAG	9999910313	AB316
.325"	(.058") 1,5mm	76	KICKBACK SAFETY	NAKAYAMA	BLISTER	KB15-S-076	KB15-S-076
.325"	(.058") 1,5mm	78	KICKBACK SAFETY	NAKAYAMA	BLISTER	031666	KB15-S-078
.325"	(.058") 1,5mm	86	KICKBACK SAFETY	NAKAYAMA	BLISTER	038443	KB15-S-086
.325"	(.063") 1,6mm	62	KICKBACK SAFETY	NAKAYAMA	BLISTER	038450	KB16-S-062
.325"	(.063") 1,6mm	67	KICKBACK SAFETY	NAKAYAMA	BLISTER	038467	KB16-S-067
.325"	(.063") 1,6mm	68	KICKBACK SAFETY	NAKAYAMA	BLISTER	038474	KB16-S-068
.325"	(.063") 1,6mm	74	KICKBACK SAFETY	NAKAYAMA	BLISTER	038481	KB16-S-074



Chainsaw chains 3/8"LP
Αλυσίδες αλυσοπρίονων 3/8"LP
Catene per motoseghe 3/8"LP

PITCH ΒΗΜΑ PASSO	WIDTH ΠΑΧΟΣ LARGHEZZA	LINKS ΟΔΗΓΟΙ MAGLIE	TYPES ΤΥΠΟΣ ΤΙΡΙ	BRAND ΜΑΡΚΑ MARCHIO	PACKAGE ΣΥΣΚΕΥΑΣΙΑ PACCHETTO	CODE ΚΩΔΙΚΟΣ CODICE	MODEL ΜΟΝΤΕΛΟ MODELLO
3/8"LP	(.043") 1,1mm	34	"KICKBACK"	NAKAYAMA	BOX	038283	BG11-S-034
3/8"LP	(.043") 1,1mm	39	"KICKBACK"	NAKAYAMA	BLISTER	9999951777	BG11-S-039
3/8"LP	(.043") 1,1mm	40	"KICKBACK"	NAKAYAMA	BLISTER	038290	BG11-S-040
3/8"LP	(.043") 1,1mm	44	"KICKBACK"	NAKAYAMA	BLISTER	038306	BG11-S-044
3/8"LP	(.043") 1,1mm	50	"KICKBACK"	NAKAYAMA	BLISTER	031499	BG11-S-050
3/8"LP	(.043") 1,1mm	55	"KICKBACK"	NAKAYAMA	BLISTER	038320	BG11-S-055
3/8"LP	(.043") 1,1mm	57	"KICKBACK"	NAKAYAMA	BLISTER	9999951786	BG11-S-057
3/8"LP	(.050") 1,3mm	39	"KICKBACK"	NAKAYAMA	BLISTER	031512	BG13-S-039
3/8"LP	(.050") 1,3mm	34	"KICKBACK"	NAKAYAMA	BAG	038337	BG13-S-034
3/8"LP	(.050") 1,3mm	40	"KICKBACK"	NAKAYAMA	BLISTER	013594	BG13-S-040
3/8"LP	(.050") 1,3mm	40	CARBIDE	NAKAYAMA	BLISTER	CA13-040	CA13-040
3/8"LP	(.050") 1,3mm	42	"KICKBACK"	NAKAYAMA	BLISTER	031529	BG13-S-042
3/8"LP	(.050") 1,3mm	44	"KICKBACK"	NAKAYAMA	BLISTER	BG13-S-044	BG13-S-044
3/8"LP	(.050") 1,3mm	45	"KICKBACK"	NAKAYAMA	BLISTER	BG13-S-045	BG13-S-045
3/8"LP	(.050") 1,3mm	47	"KICKBACK"	NAKAYAMA	BLISTER	038344	BG13-S-047
3/8"LP	(.050") 1,3mm	48	"KICKBACK"	NAKAYAMA	BLISTER	038351	BG13-S-048
3/8"LP	(.050") 1,3mm	50	"KICKBACK"	NAKAYAMA	BLISTER	031550	BG13-S-050
3/8"LP	(.050") 1,3mm	52	"KICKBACK"	NAKAYAMA	BLISTER	031567	BG13-S-052
3/8"LP	(.050") 1,3mm	53	"KICKBACK"	NAKAYAMA	BLISTER	BG13-S-053	BG13-S-053
3/8"LP	(.050") 1,3mm	55	"KICKBACK"	NAKAYAMA	BLISTER	031581	BG13-S-055
3/8"LP	(.050") 1,3mm	56	"KICKBACK"	NAKAYAMA	BLISTER	031598	BG13-S-056
3/8"LP	(.050") 1,3mm	57	FAST CUT	NAKAYAMA	BAG	0343150120	0343150120
3/8"LP	(.050") 1,3mm	57	CARBIDE	NAKAYAMA	BLISTER	CA13-057	CA13-057
3/8"LP	(.050") 1,3mm	60	"KICKBACK"	NAKAYAMA	BLISTER	038368	BG13-S-060
3/8"LP	(.050") 1,3mm	61	"KICKBACK"	NAKAYAMA	BLISTER	031604	BG13-S-061
3/8"LP	(.050") 1,3mm	62	"KICKBACK"	NAKAYAMA	BLISTER	BG13-S-062	BG13-S-062
3/8"LP	(.050") 1,3mm	64	"KICKBACK"	NAKAYAMA	BLISTER	038375	BG13-S-064
3/8"LP	(.050") 1,3mm	72	"KICKBACK"	NAKAYAMA	BLISTER	BG13-S-072	BG13-S-072
3/8"LP	(.043") 1,1mm	33	"KICKBACK"	NAKAYAMA	BLISTER	9999951776	BG11-S-033
3/8"LP	(.050") 1,3mm	57	"KICKBACK"	NAKAYAMA	BLISTER	BG13-S-057	BG13-S-057



Chainsaws chain .404"
Αλυσίδες αλυσοπρίονων .404"
Chainsaws chain .404"

PITCH ΒΗΜΑ PASSO	WIDTH ΠΑΧΟΣ LARGHEZZA	LINKS ΟΔΗΓΟΙ MAGLIE	TYPES ΤΥΠΟΣ ΤΙΡΙ	BRAND ΜΑΡΚΑ MARCHIO	PACKAGE ΣΥΣΚΕΥΑΣΙΑ PACCHETTO	CODE ΚΩΔΙΚΟΣ CODICE	MODEL ΜΟΝΤΕΛΟ MODELLO
.404"	(.063") 1,6mm	60	SPEED CUT	NAKAYAMA	BLISTER	038610	PM16-060
.404"	(.063") 1,6mm	68	SPEED CUT	NAKAYAMA	BLISTER	038627	PM16-068



Chainsaw chain rollers
Ρολλά αλυσίδας αλυσοπρίονων
Rulli di catena per motosega

PITCH ΒΗΜΑ PASSO	WIDTH ΠΑΧΟΣ LARGHEZZA	LINKS ΟΔΗΓΟΙ MAGLIE	TYPES ΤΥΠΟΣ ΤΙΠΙ	BRAND ΜΑΡΚΑ MARCHIO	PACKAGE ΣΥΣΚΕΥΑΣΙΑ PACCHETTO	CODE ΚΩΔΙΚΟΣ CODICE	MODEL ΜΟΝΤΕΛΟ MODELLO
.325"	(.058") 1,5mm	SEMI-CHISEL	NAKAYAMA	100ft 30.5m	1840	011514	KB15-100R

Chainsaw chain links
Συνδετήρες αλυσίδας αλυσοπρίονων
Maglie di catena per motosega

PITCH ΒΗΜΑ PASSO	DESCRIPTION ΠΕΡΙΓΡΑΦΗ DESCRIZIONE	CODE ΚΩΔΙΚΟΣ CODICE	MODEL ΜΟΝΤΕΛΟ MODELLO
.404"	10 PCS SET, CHAIN CONNECTOR (PAIR) .404" (063")	9999951852	PM-CON

Chainsaw Bars
Λάμες αλυσοπρίονων
Barre per motoseghe

LENGTH ΜΗΚΟΣ LUNGHEZZA	TYPES TAIL ΟΥΡΑΣ TIPI DI CODA	EDGE ΜΥΘΗ PUNTA DELLA BARRA	PITCH ΒΗΜΑ ΑΛΥΣΙΔΑΣ PASSO	WIDTH CHAIN ΠΑΧΟΣ ΑΛΥΣΙΔΑΣ LARGHEZZA DELLA CATENA	LINKS ΑΡ. ΟΔΗΓΩΝ MAGLIE	BRAND ΜΑΡΚΑ MARCHIO	PACKAGE ΣΥΣΚΕΥΑΣΙΑ PACCHETTO	CODE ΚΩΔΙΚΟΣ CODICE	MODEL ΜΟΝΤΕΛΟ MODELLO
8" (20Cm)	PO	RIVET-1S	3/8"LP	0.50" 1.3mm	33	NAKAYAMA	BAG	P006-50SROR	P006-50SROR
8" (20Cm)	PO	RIVET-1S	3/8"LP	0.50" 1.3mm	33	NAKAYAMA	BAG	0343390109	0343390109
8" (20Cm)	PO	RIVET-1S	1/4"	0.50" 1.3mm	48	NAKAYAMA	CARTON	038672	010975
10" (25Cm)	AT	CARVING	1/4"	0.43" 1.1mm	56	NAKAYAMA	BAG	0373610160	0373610160
10" (25Cm)	AT	CARVING	1/4"	0.50" 1.3mm	60	NAKAYAMA	CARTON	AT10-50	AT10-50
10" (25Cm)	AT	CARVING	1/4"	0.50" 1.3mm	60	NAKAYAMA	BAG	0306520151	0306520151
10" (25Cm)	AT	CARVING	1/4"	0.50" 1.3mm	60	NAKAYAMA	BAG	9999950903	PC3519
10" (25Cm)	AT	CARVING	1/4"	0.43" 1.1mm	60	NAKAYAMA	BAG	049579	AT10-43
10" (25Cm)	PO	CARVING	1/4"	0.50" 1.3mm	60	NAKAYAMA	CARTON	PO10-50CA	PO10-50CA
10" (25Cm)	AT	RIVET-1S	1/4"	0.43" 1.1mm	58	NAKAYAMA	BAG	038696	AT10-43SR
10" (25Cm)	AT	RIVET-1S	1/4"	0.43" 1.1mm	58	NAKAYAMA	CARTON	038634	AT10-50SR
10" (25Cm)	PO	RIVET-1S	3/8"LP	0.50" 1.3mm	40	NAKAYAMA	CARTON	PO10-50SR	PO10-50SR
10" (25Cm)	M10	CARVING	1/4"	0.50" 1.3mm	58	NAKAYAMA	CARTON	0291039004	0291039004
10" (25Cm)	M10	RIVET-1S	1/4"	0.43" 1.1mm	58	NAKAYAMA	CARTON	038702	M10-1443SR
10" (25Cm)	M10	RIVET-1S	1/4"	0.50" 1.3mm	58	NAKAYAMA	BAG	0291033004	0291033004
10" (25Cm)	M10	RIVET-1S	3/8"LP	0.43" 1.1mm	39	NAKAYAMA	CARTON	038658	M10-43SR
10" (25Cm)	M10	RIVET-1S	3/8"LP	0.43" 1.1mm	40	NAKAYAMA	BAG	0364870034	0364870034
10" (25Cm)	M10	RIVET-1S	3/8"LP	0.50" 1.3mm	39	NAKAYAMA	CARTON	038665	M10-50SRNM
10" (25Cm)	M10	RIVET-1S	3/8"LP	0.50" 1.3mm	39	NAKAYAMA	BAG	9999950395	AK044
10" (25Cm)	M10	RIVET-1S	3/8"LP	0.50" 1.3mm	40	NAKAYAMA	BAG	0291063004	0291063004
12" (30Cm)	PO	RIVET-1S	3/8"LP	0.50" 1.3mm	44	NAKAYAMA	CARTON	PO12-50SR	PO12-50SR
14" (35Cm)	SW	RIVET-1S	3/8"LP	0.43" 1.1mm	50	NAKAYAMA	CARTON	SW14-43SR	SW14-43SR
14" (35Cm)	PO	RIVET-1S	3/8"LP	0.50" 1.3mm	52	NAKAYAMA	CARTON	PO14-50SR	PO14-50SR
16" (40Cm)	PO	RIVET-1S	3/8"LP	0.50" 1.3mm	56	NAKAYAMA	CARTON	PO16-50SR	PO16-50SR
16" (40Cm)	PO	RIVET-4N	3/8"LP	0.50" 1.3mm	57	NAKAYAMA	CARTON	PO16-50NR	PO16-50NR

Chainsaw Bars
Λάμες αλυσοπρίονων
Barre per motoseghe

LENGTH	TYPES TAIL	EDGE	PITCH	LINK WIDTH	LINKS	BRAND	PACKAGE	CODE	MODEL
ΜΗΚΟΣ	ΤΥΠΟΣ ΟΥΡΑΣ	ΜΥΘΗ	ΒΗΜΑ ΑΛΥΣΙΔΑΣ	ΠΑΧΟΣ ΑΛΥΣΙΔΑΣ	ΑΡ. ΟΔΗΓΩΝ	ΜΑΡΚΑ	ΣΥΣΚΕΥΑΣΙΑ	ΚΩΔΙΚΟΣ	ΜΟΝΤΕΛΟ
LUNGHEZZA	TIPI DI CODA	PUNTA DELLA BARRA	PASSO	LARGHEZZA DELLA CATENA	MAGLIE	MARCHIO	PACCHETTO	CODICE	MODELLO
16" (40Cm)	PO	RIVET-6N	.325"	0.50" 1.3mm	66	NAKAYAMA	CARTON	PO16-50EH	PO16-50EH
16" (40Cm)	PO	RIVET-6N	.325"	0.58" 1.5mm	66	NAKAYAMA	CARTON	PO16-58EH	PO16-58EH
16" (40Cm)	POH	RIVET-4N	3/8"LP	0.50" 1.3mm	56	NAKAYAMA	BAG	0364560163	0364560163
16" (40Cm)	POH	RIVET-4N	3/8"LP	0.50" 1.3mm	57	NAKAYAMA	CARTON	POH16-50NR	POH16-50NR
18" (45Cm)	QUICKFIT	RIVET-1S	3/8"LP	0.50" 1.3mm	62	NAKAYAMA	BAG	0343220008	0343220008
18" (45Cm)	POH	RIVET-4N	.325"	0.50" 1.3mm	72	NAKAYAMA	BAG	031697	POH18-50NM
18" (45Cm)	POH	RIVET-4N	.325"	0.50" 1.3mm	72	NAKAYAMA	BAG	0364630207	0364630207
18" (45Cm)	POH	RIVET-4N	.325"	0.50" 1.3mm	72	NAKAYAMA	CARTON	POH18-50THNM	POH18-50THNM
18" (45Cm)	POH	RIVET-6N	.325"	0.58" 1.5mm	72	NAKAYAMA	CARTON	POH18-58WH	POH18-58WH
20" (50Cm)	POH	STEL-LITE-6B	.325"/ 3/8"LP	0.58" 1.5mm	76/ 72	NAKAYAMA	CARTON	038689	POH20-58
20" (50Cm)	POH	RIVET-4N	.325"	0.58" 1.5mm	76	NAKAYAMA	BAG	POH20-58WHNM	POH20-58WHNM
20" (50Cm)	POH	RIVET-4N	.325"	0.58" 1.5mm	76	NAKAYAMA DEVILL	BAG	POH20-58WH	POH20-58WH
20" (50Cm)	POH	RIVET-4N	.325"	0.58" 1.5mm	78	NAKAYAMA	BAG	0364700206	0364700206
22" (55Cm)	POH	RIVET-4N	.325"	0.58" 1.5mm	86	NAKAYAMA	BAG	0265907002	0265907002
22" (55Cm)	POH	RIVET-4N	.325"	0.58" 1.5mm	86	NAKAYAMA WHITESTAR	BAG	9999910311	AB314

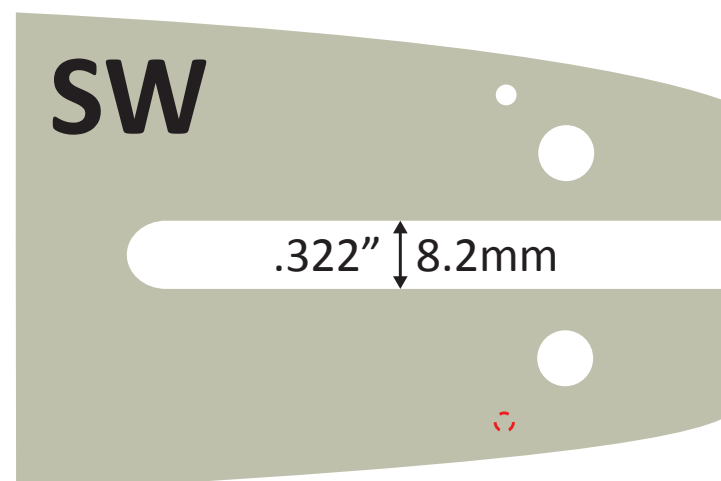
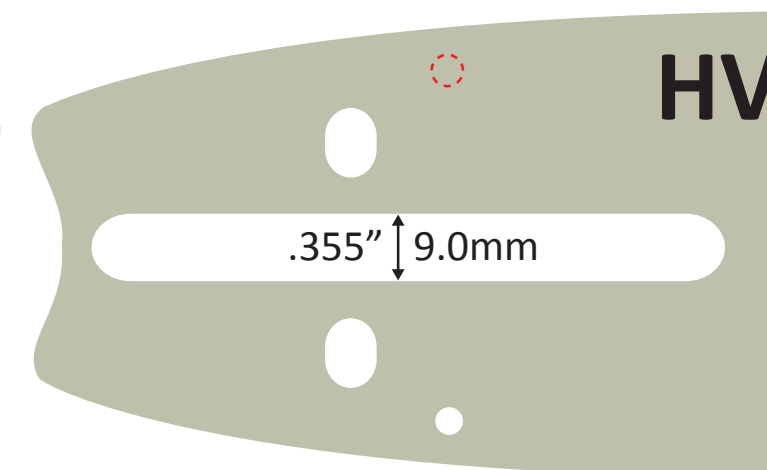
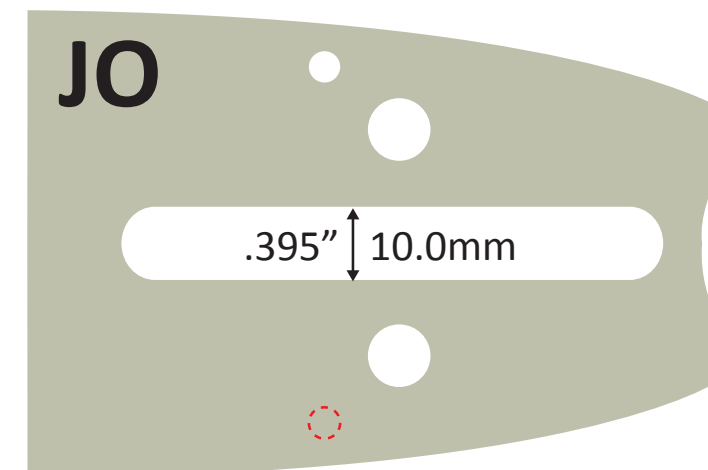
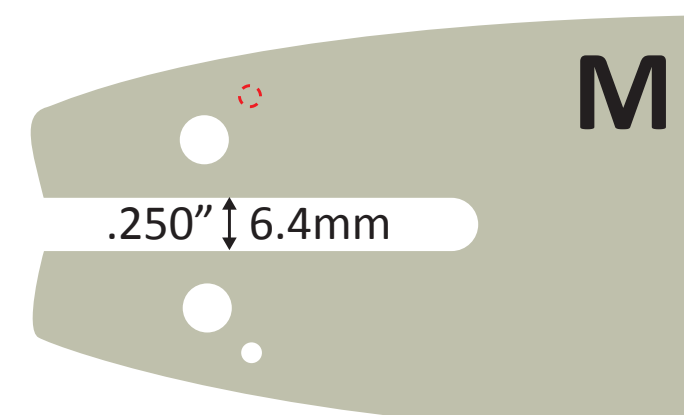
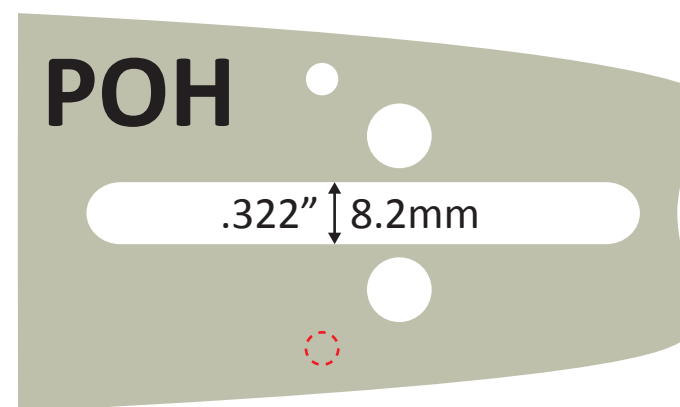
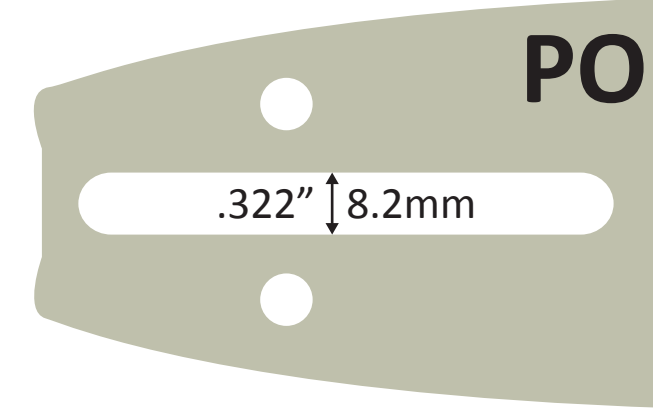
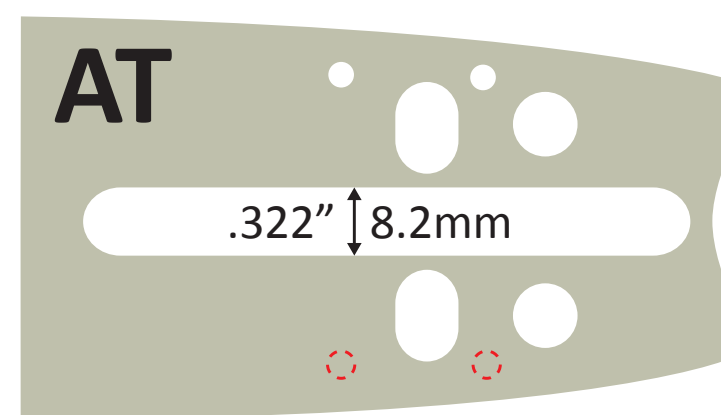

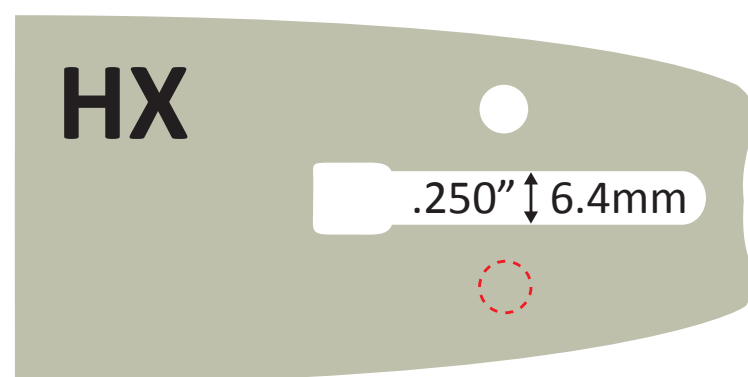
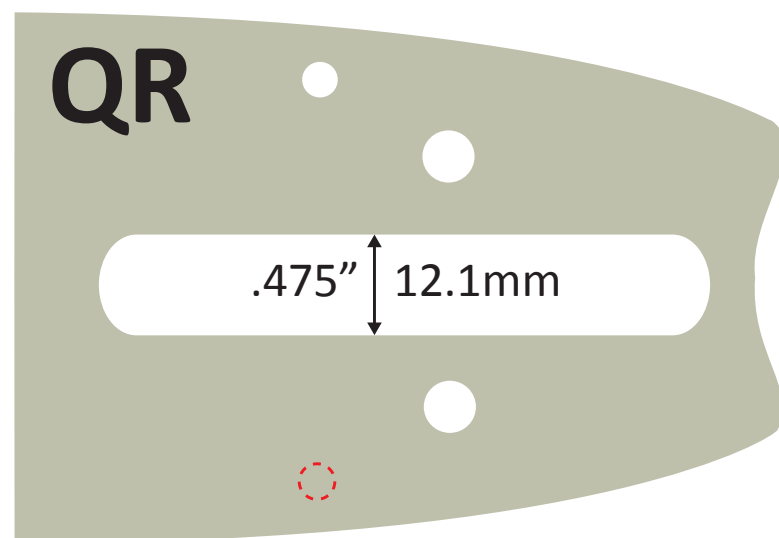

Compatible blades and chains with Nakayama models / Συμβατές λάμες και αλυσίδες με μοντέλα Nakayama / Lame e catene compatibili con i modelli Nakayama

MODEL	TYPE - WIDTH BLADE	CHAIN	BLADE	CHAIN
ΜΟΝΤΕΛΟ	ΤΥΠΟΣ - ΜΗΚΟΣ ΛΑΜΑΣ	ΑΛΥΣΙΔΑ	ΛΑΜΑ	ΑΛΥΣΙΔΑ
MODELLO	TIPO - LARGHEZZA DELLA LAMA	CATENA	LAMA	CATENA
Gasoline chainsaws Αλυσοπρίονα βενζίνης Motoseghe a benzina				
PC2000	PO - 8" (20cm)	1/4" 1.3mm - 48 LINKS	010975	EK13-S-048
PC2700 PC3000 PC3100	PO - 10" (25cm)	3/8"LP 1.3mm - 40 LINKS	PO10-50SR 50160098R PO10-50SROR	0290521002 BG13-S-040 CA13-040
PC3500 (3/8"LP)	PO CARVING - 10" (25cm)	3/8"LP 1.3mm - 42 LINKS	PO10-50CA 0306520151 9999950903 AT10-50	BG13-S-042
PC3500 (1/4")	PO CARVING - 10" (25cm)	1/4" 1.3mm - 60 LINKS	PO10-50CA 0306520151 9999950903 AT10-50	EK13-S-060 PC3521
PC4100	POH - 16" (40cm)	3/8"LP 1.3mm - 56 LINKS	0364560163	BG13-S-060
PC4500 PC4600 PC4610	POH - 18" (45cm)	.325" 1.3mm - 72 LINKS	POH18-50NM POH18-50TH 0364630207	AB008 KB13-S-072 CA325-072
PC5500 PC5600 PC6600	POH - 20" (50cm)	.325" 1.5mm - 76 LINKS	POH20-58WHNM POH20-58WHNA POH20-58WH	AB316 KB15-S-076
PC5610	POH - 20" (50cm)	.325" 1.5mm - 78 LINKS	0364700206	KB15-S-078
PC6600 PC6700	POH - 22" (55cm)	.325" 1.5mm - 86 LINKS	AB314 0265907002	KB15-S-086 0265907004
Electric chainsaws Αλυσοπρίονα Ηλεκτρικά Motoseghe elettriche				
EC2040	PO - 16" (40cm)	3/8"LP 1.3mm - 56 LINKS	PO16-50SR	BG13-S-056
EC2345	QUICK FIT - 18" (45cm)	3/8"LP 1.3mm - 62 LINKS	0107150305	BG13-S-062
EC2350	QUICK FIT - 18" (45cm)	3/8"LP 1.3mm - 62 LINKS	0343220008	
Gasoline pole saws Κονταροπρίονα βενζίνης Potatori a benzina				
PS2300, PS2500, PS2700 PS2800, PS3500	M10 - 10" (25cm)	3/8"LP 1.3mm - 39 LINKS	AK044	BG13-S-039
PS2600	M10 - 10" (25cm)	1/4" 1.3mm - 58 LINKS	0291033004	0291033003 EK13-S-058
PS2605	M10 - 10" (25cm) 1.1mm	1/4"LP 1.1mm - 58 LINKS	0364870034	BG11-S-040
PS3100 PS5000 PS5100	M10 - 10" (25cm)	3/8"LP 1.3mm - 40 LINKS	0291063004	0290521002 0291063003 EPS005 BG13-S-040 CA13-040
PS3000 PS4001	M10 - 12" (30cm)	3/8"LP 1.3mm - 45 LINKS		BG13-S-045
Electric pole saws Ηλεκτρικά κονταροπρίονα Potatori elettrici				
ES1200 ES7200	PO - 8" (20cm)	3/8"LP 1.1mm - 33 LINKS	0173940008	BG11-S-033
ES9021	M10 - 10" (25cm)	3/8"LP 1.3mm - 40 LINKS	0291063004	0290521002 BG13-S-040 CA13-040
EC3008	?	1/4" 1.3mm - ? LINKS	064725	?

ΜΕ ΓΡΑΝΑΖΙ:

M10-41SR	1/4" 1.1mm - 56 LINKS	060239
----------	-----------------------	--------



- Sold per 12 pieces
- Πωλούνται ανά 12 τεμ.
- Venduto per 12 pezzi

**2 STROKE NO SMOKE
PRE-MIX OIL WITH MEASURER
ΛΑΔΙ 2ΧΡΟΝΩΝ ΚΙΝΗΤΗΡΩΝ
ΑΝΤΙΚΑΠΝΙΚΗΣ ΤΕΧΝΟΛΟΓΙΑΣ ΜΕ
ΔΟΣΟΜΕΤΡΗΤΗ
OLIO PREMISCELATO
2 TEMPI NO FUMO CON
MISURATORE**

MODEL	ΜΟΝΤΕΛΟ	MODELLO	LB1050
Code	Κωδικός	Codice	034995
Capacity	Χωρητικότητα	Capacità	1Lt
Pack	Συσκευασία	Pacchetto	12pcs

Pack. 12pcs - L45xW25xH27.5cm - 1kg



- Contains special additives to ensure excellent performance reduced consumption, cold starts, and maximum cleaning.
- Suitable for all Four-Stroke Engines in all weather conditions.
- SAE 10W-30
- Sold per 16 pieces

- Περιέχει ειδικά πρόσθετα για να εξασφαλίσει εξαιρετική απόδοση, μειωμένη κατανάλωση, ψυχρές εκκινήσεις και μέγιστο καθαρισμό.
- Κατάλληλο για όλους τους Τετράχρονα κινητήρες σε όλες τις καιρικές συνθήκες. • SAE 10W-30 • Πωλούνται ανά 16 τεμ.

**4T MOTOR OIL
ΛΑΔΙ 4ΧΡΟΝΩΝ ΚΙΝΗΤΗΡΩΝ
OLIO MOTORE 4T**

MODEL	ΜΟΝΤΕΛΟ	MODELLO	LB1100
Code	Κωδικός	Codice	035008
Capacity	Χωρητικότητα	Capacità	0.6Lt
Pack	Συσκευασία	Pacchetto	16pcs

Pack. 16pcs - L50.5xW22xH21cm - 10kg



- Ensures excellent combustion without residues and low smoke
- Does not stick to the piston springs and improves cooling to ensure maximum efficiency
- With lid and dispenser for use in less mixture fuel
- Sold per 40 pieces
- Εξασφαλίζει εξαιρετική καύση χωρίς υπολείμματα και χαμηλό καπνό
- Δεν κολλά τα ελατήρια του πιστονιού και βελτιώνει την ψύξη εξασφαλίζοντας μέγιστη απόδοση
- Με καπάκι και δοσομετρητή για χρησιμοποιείται και σε λιγότερο μείγμα καυσίμου • Πωλούνται ανά 40 τεμ.

**2 STROKE LOW SMOKE PRE-MIX OIL
ΛΑΔΙ 2ΧΡΟΝΩΝ ΚΙΝΗΤΗΡΩΝ
ΑΝΤΙΚΑΠΝΙΚΗΣ ΤΕΧΝΟΛΟΓΙΑΣ
OLIO PREMISCELATO
2 TEMPI NO FUMO**

MODEL	ΜΟΝΤΕΛΟ	MODELLO	LB1000
Code	Κωδικός	Codice	034988
Capacity	Χωρητικότητα	Capacità	100ml
Pack	Συσκευασία	Pacchetto	40pcs

Pack. 20pcs - L26xW22.5xH22cm - 2kg



- Assicura un'eccellente combustione senza residui e poco fumo
- Non si attacca alle molle del pistone e migliora il raffreddamento per garantire la massima efficienza
- Con coperchio ed erogatore per l'uso in carburante con meno miscela
- Venduto per 40 pezzi

Pack. 12pcs - L34xW34xH26.5cm - 12kg

- Specially developed, environmentally friendly chain saw and blade oil. Made from essential oils of vegetable origin, with advanced additives that provide good properties against corrosion and adhesion.
- Fast biodegradable (> 90% in 21 days according to CEC-L33-A-93) • Overall compatibility with plastic chainsaw parts. • Excellent viscosity - temperature behavior. • Full compatibility in any percentage with mineral oils intended for the same use. • With a special additive that sticks the Oil on the chain for maximum lubrication • Full compatibility in any percentage with mineral oils intended for the same use.
- Sold per 12 pieces

- Ειδικά ανεπτυγμένο, φιλικό προς το περιβάλλον λάδι αλυσίδας και λάμας αλυσοπίριου. • Κατασκευασμένο από βασικά έλαια φυτικής προέλευσης, με προηγμένα πρόσθετα που παρέχουν καλές ιδιότητες κατά της διάβρωσης και πρόσφυσης. • Γρήγορα βιοδιασπώμενο (> 90% σε 21 ημέρες σύμφωνα με την CEC-L33-A-93). • Συνολική συμβατότητα με πλαστικά μέρη αλυσοπίριων. • Εξαιρετική συμπεριφορά ιξώδους-θερμοκρασίας. • Πλήρης συμβατότητα σε οποιοδήποτε ποσοστό με ορυκτέλαια που προορίζονται για την ίδια χρήση. • Με ειδικό προσθετικό που κολλάει το λάδι πάνω στην αλυσίδα για μέγιστη παροχή λίπανσης. • Πλήρης συμβατότητα σε οποιοδήποτε ποσοστό με ορυκτέλαια που προορίζονται για την ίδια χρήση. • Πωλούνται ανά 12 τεμ.

- Olio per motoseghe e lame specialmente sviluppato ed ecologico. Composto da oli essenziali di origine vegetale, con additivi avanzati che forniscono buone proprietà contro la corrosione e l'adesione. • Rapidamente biodegradabile (> 90% in 21 giorni secondo CEC-L33-A-93). • Compatibilità globale con le parti in plastica della motosega. • Eccellente comportamento viscosità - temperatura. • Piena compatibilità in qualsiasi percentuale con gli oli minerali destinati allo stesso uso. • Con un additivo speciale che fa incollare l'olio sulla catena per la massima lubrificazione. Piena compatibilità in qualsiasi percentuale con gli oli minerali destinati allo stesso uso. • Venduto per 12pezzi

**BIODEGRADABLE CHAIN OIL
ΛΑΔΙ ΑΛΥΣΙΔΑΣ-ΛΑΜΑΣ
ΑΛΥΣΟΠΡΙΟΝΟΥ ΒΙΟΔΙΑΣΠΩΜΕΝΟ
OLIO A CATENABIODEGRADABILE**

MODEL	ΜΟΝΤΕΛΟ	MODELLO	LB1150
Code	Κωδικός	Codice	035015
Capacity	Χωρητικότητα	Capacità	1Lt
Pack	Συσκευασία	Pacchetto	12pcs



Pack. 4pcs - L39.2xW26.2xH30.5cm - 20kg

- Specially developed, environmentally friendly chain saw and blade oil. Made from essential oils of vegetable origin, with advanced additives that provide good properties against corrosion and adhesion. • Fast biodegradable (> 90% in 21 days according to CEC-L33-A-93) • Overall compatibility with plastic chainsaw parts.
- Excellent viscosity - temperature behavior. • Full compatibility in any percentage with mineral oils intended for the same use. • With a special additive that sticks the Oil on the chain for maximum lubrication • Full compatibility in any percentage with mineral oils intended for the same use. • Sold per 4 pieces

- Ειδικά ανεπτυγμένο, φιλικό προς το περιβάλλον λάδι αλυσίδας και λάμας αλυσοπίριου. • Κατασκευασμένο από βασικά έλαια φυτικής προέλευσης, με προηγμένα πρόσθετα που παρέχουν καλές ιδιότητες κατά της διάβρωσης και πρόσφυσης. • Γρήγορα βιοδιασπώμενο (> 90% σε 21 ημέρες σύμφωνα με την CEC-L33-A-93). • Συνολική συμβατότητα με πλαστικά μέρη αλυσοπίριων. • Εξαιρετική συμπεριφορά ιξώδους-θερμοκρασίας. • Πλήρης συμβατότητα σε οποιοδήποτε ποσοστό με ορυκτέλαια που προορίζονται για την ίδια χρήση. • Με ειδικό προσθετικό που κολλάει το λάδι πάνω στην αλυσίδα για μέγιστη παροχή λίπανσης. • Πωλούνται ανά 4 τεμ.

- Olio per motoseghe e lame specialmente sviluppato ed ecologico. Realizzato con oli essenziali di origine vegetale, con additivi avanzati che forniscono buone proprietà contro la corrosione e l'adesione. • Biodegradabile rapidamente (> 90% in 21 giorni secondo CEC-L33-A-93) • Compatibilità generale con le parti in plastica della motosega. • Eccellente comportamento viscosità - temperatura. • Piena compatibilità in qualsiasi percentuale con gli oli minerali destinati allo stesso uso. • Con un additivo speciale che fa incollare l'olio sulla catena per la massima lubrificazione. Piena compatibilità in qualsiasi percentuale con gli oli minerali destinati allo stesso uso. • Venduto per 4 pezzi

**BIODEGRADABLE CHAIN OIL
ΛΑΔΙ ΑΛΥΣΙΔΑΣ-ΛΑΜΑΣ ΑΛΥΣΟΠΡΙΟΝΟΥ ΒΙΟΔΙΑΣΠΩΜΕΝΟ
OLIO A CATENA BIODEGRADABILE**

MODEL	ΜΟΝΤΕΛΟ	MODELLO	LB1200
Code	Κωδικός	Codice	035022
Capacity	Χωρητικότητα	Capacità	5Lt
Pack	Συσκευασία	Pacchetto	4pcs



Pack. 1pc - L28.5xW17xH23cm - 1kg



- With earplugs
- Με ωτοασπίδες
- Con tappi per le orecchie

FACE SHIELD VISOR
ΚΡΑΝΟΣ
VISIERA CON SCHERMO FACCIALE

MODEL	ΜΟΝΤΕΛΟ	MODELLO	PB970
Code	Κωδικός	Codice	031833
Material	Υλικό	Materiale	ABS + Metal Screen

Pack. 30pcs - M35xP147xY10cm - 0.7kg



- It has protective pads and a quick release safety system

- Διαθέτει προστατευτικά μαξιλαράκια και σύστημα ασφαλείας ταχείας απελευθέρωσης.

- Ha dei cuscinetti di protezione e un sistema di sicurezza a sgancio rapido

SHOULDER HARNESS
ΙΜΑΝΤΑΣ - ΓΙΛΕΚΟ ΑΝΑΡΤΗΣΗΣ
ΘΑΜΝΟΚΟΠΤΙΚΩΝ
IMBRACATURA DA PETTO

MODEL	ΜΟΝΤΕΛΟ	MODELLO	PB100
Code	Κωδικός	Codice	011750

Pack. 100pcs - L17.5xW14xH5cm - 0.2kg

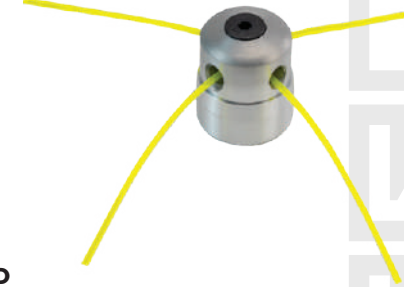

- Aluminum
- Αλουμινίου
- Alluminio

TRIMMER HEAD
ΚΕΦΑΛΗ ΜΕΣΙΝΕΖΑΣ
TESTA DI TAGLIO (TESTINA)

MODEL	ΜΟΝΤΕΛΟ	MODELLO	PB300
Code	Κωδικός	Codice	011774
Exits	Έξοδοι	Uscite	4

Pack. 40pcs - L15.5xW25xH8.5cm - 0.4kg



- Semi-Automatic
- Ημι-Αυτόματη
- Semi-Automatico

TRIMMER HEAD
ΚΕΦΑΛΗ ΜΕΣΙΝΕΖΑΣ
TESTA DI TAGLIO (TESTINA)

MODEL	ΜΟΝΤΕΛΟ	MODELLO	PB310
Code	Κωδικός	Codice	014782
Exits	Έξοδοι	Uscite	2

Pack. 25pcs - L51.5xW30xH12cm - 0.3kg



FACE SHIELD
ΚΡΑΝΟΣ
VISIERA PROTETTIVA

MODEL	ΜΟΝΤΕΛΟ	MODELLO	PB900
Code	Κωδικός	Codice	018155

Pack. 70pcs - L8.5xW37xH0.4cm - 0.4kg



SHOULDER HARNESS
ΙΜΑΝΤΑΣ ΔΙΠΛΟΣ ΑΝΑΡΤΗΣΗΣ
ΘΑΜΝΟΚΟΠΤΙΚΩΝ
IMBRACATURA DA PETTO

MODEL	ΜΟΝΤΕΛΟ	MODELLO	PB200
Code	Κωδικός	Codice	011767

Pack. 40pcs - L15.5xW25xH8.5cm - 0.4kg

- Easy to install
- Universal
- Εύκολη τοποθέτηση
- Universal
- Facile da installare
- Metallico

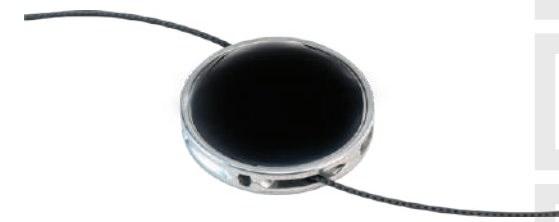

TRIMMER HEAD
ΚΕΦΑΛΗ ΜΕΣΙΝΕΖΑΣ
TESTA DI TAGLIO (TESTINA)

MODEL	ΜΟΝΤΕΛΟ	MODELLO	PB320
Code	Κωδικός	Codice	014799
Exits	Έξοδοι	Uscite	2

Pack. 100pcs - L20.5xW11xH5cm - 0.2kg

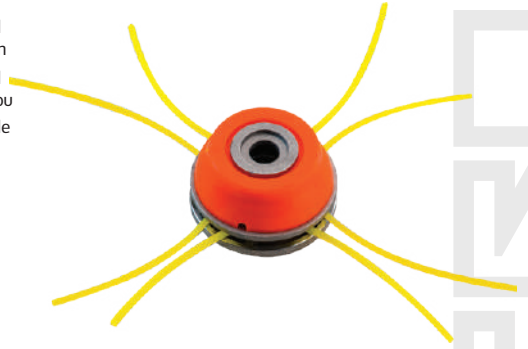

- Universal
- Aluminum
- Universal
- Αλουμινίου
- Universale
- Alluminio

TRIMMER HEAD
ΚΕΦΑΛΗ ΜΕΣΙΝΕΖΑΣ
TESTA DI TAGLIO (TESTINA)

MODEL	ΜΟΝΤΕΛΟ	MODELLO	PB340
Code	Κωδικός	Codice	023937
Exits	Έξοδοι	Uscite	4 or 8

MADE IN ITALY



- Indicator level
- Ένδειξη στάθμης καυσίμου
- Indicatore del livello del carburante

FUEL TANK 5LT
ΔΟΧΕΙΟ ΚΑΥΣΙΜΩΝ 5LT
SERBATOIO DEL CARBURANTE 5LT

MODEL	ΜΟΝΤΕΛΟ	MODELLO	FT5000
Code	Κωδικός	Codice	017783
Capacity	Χωρητικότητα	Capacità	5Lt



- Indicator level
- Ένδειξη στάθμης καυσίμου
- Indicatore del livello del carburante

FUEL TANK 10LT
ΔΟΧΕΙΟ ΚΑΥΣΙΜΩΝ 10LT
SERBATOIO DEL CARBURANTE 10LT

MODEL	ΜΟΝΤΕΛΟ	MODELLO	FT1000
Code	Κωδικός	Codice	017790
Capacity	Χωρητικότητα	Capacità	10Lt

Pack 6pcs-L31xW19X28cm-0.66kg



- Indicator level
- Ένδειξη στάθμης καυσίμου
- Indicatore del livello del carburante

FUEL TANK 20LT
ΔΟΧΕΙΟ ΚΑΥΣΙΜΩΝ 20LT
SERBATOIO DEL CARBURANTE 20LT

MODEL	ΜΟΝΤΕΛΟ	MODELLO	FT2200
Code	Κωδικός	Codice	017806
Capacity	Χωρητικότητα	Capacità	20Lt

Pack 6pcs-L35xW19X38cm-1.05kg

Pack. 5pcs - L36xW45.5xH15.5cm - 2.8kg

- Metal construction
- Μεταλλικό
- Costruzione in metallo

FUEL TANK 20LT
ΔΟΧΕΙΟ ΚΑΥΣΙΜΟΥ 20LT
SERBATOIO DEL CARBURANTE 20LT

MODEL	ΜΟΝΤΕΛΟ	MODELLO	FT2000
Code	Κωδικός	Codice	014300
Capacity	Χωρητικότητα	Capacità	20Lt



Pack. 50pcs - L30.5xW4xH7.5cm - 0.4kg



BRUSH CUTTER BLADE
ΔΙΣΚΟΣ ΘΑΜΝΟΚΟΠΤΙΚΟΥ
LAMA DI DECESPUGLIATORE

MODEL	ΜΟΝΤΕΛΟ	MODELLO	PB400
Code	Κωδικός	Codice	011781
Diameter	Διάμετρος	Diámetro	30cm
Type	Τύπος	Tipo	Destructor
Thickness	Πάχος	Spessore	3mm
Teeth	Δόντια	Denti	2T

Pack. 50pcs - L10.5xW33.5xH7.5cm - 0.5kg

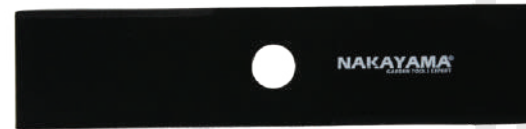

BRUSH CUTTER BLADE
ΔΙΣΚΟΣ ΘΑΜΝΟΚΟΠΤΙΚΟΥ
LAMA DI DECESPUGLIATORE

MODEL	ΜΟΝΤΕΛΟ	MODELLO	PB500
Code	Κωδικός	Codice	011798
Length	Μήκος	Lunghezza	30cm
Type	Τύπος	Tipo	Ruler
Thickness	Πάχος	Spessore	3mm
Teeth	Δόντια	Denti	2T

Pack. 50pcs - L26.5xW28.5xH0.5cm - 0.4kg



BRUSH CUTTER BLADE
ΔΙΣΚΟΣ ΘΑΜΝΟΚΟΠΤΙΚΟΥ
LAMA DI DECESPUGLIATORE

MODEL	ΜΟΝΤΕΛΟ	MODELLO	PB600
Code	Κωδικός	Codice	011804
Diameter	Διάμετρος	Diámetro	30cm
Thickness	Πάχος	Spessore	3mm
Teeth	Δόντια	Denti	3T

Pack. 20pcs - L32.5xW33xH3cm - 0.7kg



- Protector used after the disc to protect tree trunks
- Προστατευτικό που τοποθετείται μετά τον δίσκο για την προστασία των κορμών δέντρων
- Protettore usato dopo il disco per proteggere i tronchi d'albero

BRUSH CUTTER PROTECTOR

MODEL	ΜΟΝΤΕΛΟ	MODELLO	PB250
Code	Κωδικός	Codice	027249

Pack. 40pcs - L28.5xW33xH1cm - 0.5kg



BRUSH CUTTER BLADE
ΔΙΣΚΟΣ ΘΑΜΝΟΚΟΠΤΙΚΟΥ
LAMA DI DECESPUGLIATORE

MODEL	ΜΟΝΤΕΛΟ	MODELLO	PB700
Code	Κωδικός	Codice	013037
Length	Μήκος	Lunghezza	25.5cm
Type	Τύπος	Tipo	Diamond
Thickness	Πάχος	Spessore	3mm
Teeth	Δόντια	Denti	40T

NEW



EAR MUFF
ΩΤΟΑΣΠΙΔΕΣ
CUFFIE ANTIRUMORE

MODEL	ΜΟΝΤΕΛΟ	MODELLO	PB920
Code	Κωδικός	Codice	051695
Shell	Κέλυφος	Conchiglia	ABS
NNR	Μείωση Θορύβου	Riduzione del rumore	25dB

Pack. 20pcs - L21.5xW25.5xH5.5cm



NYLON THREAD
CARBON 3 TWIST
ΜΕΣΙΝΕΖΑ CARBON 3 TWIST
TESTINA DI FILO

NC1000	033585	3,00mm-50m
NC1001	033592	3,50mm-36m
NC1002	033608	4,00mm-28m
NC1003	033615	4,30mm-23m
NC1004	033622	4,70mm-19m
NC1005	033639	4,00mm-80m
NC1006	033646	4,30mm-70m
NC1007	033653	4,30mm-113m



Pack. 20pcs - L21.5xW25.5xH5.5cm



NYLON THREAD
CARBON ROUND
ΜΕΣΙΝΕΖΑ CARBON ROUND
TESTINA DI FILO
CARBON ROUND

NC1012	033707	4,00mm-95m
--------	--------	------------



NYLON THREAD
ALUMINIUM SQUARE
ΜΕΣΙΝΕΖΑ ALUMINIUM SQUARE
TESTINA DI FILO
ALUMINIUM SQUARE

NC1013	033714	3,00mm x 48m	Pack. 20pcs L47xW45X30cm	M21.5xΠ25.5 xY5.5cm	0.5kg
NC1014	033721	3,50mm x 35m	Pack. 20pcs L47xW45X30cm	M21.5xΠ25.5 xY5.5cm	0.5kg
NC1015	033738	4,00mm x 24m	Pack. 20pcs L47xW45X30cm	M21.5xΠ25.5 xY5.5cm	0.5kg
NC1016	033745	3,00mm x 140m	Pack. 8pcs L39xW39X34cm	M18xΠ18 xY15cm	1.7kg
NC1018	033769	4,00mm x 80m	Pack. 8pcs L39xW39X34cm	M18xΠ18 xY15cm	1.7kg



NYLON THREAD
SQUARE TWIST
ΜΕΣΙΝΕΖΑ SQUARE TWIST
TESTINA DI FILO
SQUARE TWIST



MODEL	ΜΟΝΤΕΛΟ	MODELLO	NC1019	NC1020	NC1021	NC1022
Code	Κωδικός	Codice	043225	043232	043249	062851
Dimension	Διάσταση	Dimensione	1.6mm-15m	2.0mm-15m	2.4mm-15m	2.4mm-87m

L50xW39X35cm-0.06kg

L50xW39X35cm-0.07kg

L57xW31X40cm-0.10kg

Package 25pcs - L61xW13xH4.5cm - 0.6kg

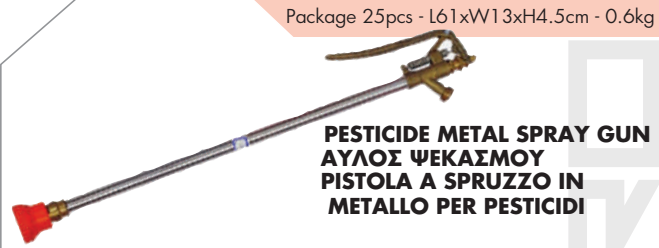

PESTICIDE METAL SPRAY GUN
ΑΥΛΟΣ ΨΕΚΑΣΜΟΥ
PISTOLA A SPRUZZO IN
METALLO PER PESTICIDI

MODEL	ΜΟΝΤΕΛΟ	MODELLO	NS104
Code	Κωδικός	Codice	010333
Total Length	Μήκος	Lunghezza totale	60cm
Type	Τύπος	Tipo	Pressed

Pack. 168pcs - L66xW6xH3.5cm - 0.1kg



PESTICIDE SPRAY GUN
ΑΥΛΟΣ ΨΕΚΑΣΜΟΥ
PISTOLA A SPRUZZO PER
PESTICIDI

MODEL	ΜΟΝΤΕΛΟ	MODELLO	NS105
Code	Κωδικός	Codice	010340
Total Length	Μήκος	Lunghezza totale	60cm
Type	Τύπος	Tipo	ViticulTurist

Pack. 100pcs - L36xW85xH30cm - 0.17kg



PESTICIDE SPRAY GUN
ΑΥΛΟΣ ΨΕΚΑΣΜΟΥ
PISTOLA A SPRUZZO PER
PESTICIDI

MODEL	ΜΟΝΤΕΛΟ	MODELLO	NS106
Code	Κωδικός	Codice	010357
Total Length	Μήκος	Lunghezza totale	60cm
Type	Τύπος	Tipo	ViticulTurist

Pack. 72pcs - L67xW7.5xH2cm - 0.2kg



METAL PESTICIDE SPRAY GUN
ΑΥΛΟΣ ΨΕΚΑΣΜΟΥ
PISTOLA A SPRUZZO IN
METALLO PER PESTICIDI

MODEL	ΜΟΝΤΕΛΟ	MODELLO	NS108
Code	Κωδικός	Codice	010432
Total Length	Μήκος	Lunghezza totale	60cm

Pack. 28pcs - L54xW4.5xH3cm - 0.3kg



PESTICIDE SPRAY GUN
ΑΥΛΟΣ ΨΕΚΑΣΜΟΥ
PISTOLA A SPRUZZO
PER PESTICIDI

MODEL	ΜΟΝΤΕΛΟ	MODELLO	NS130
Code	Κωδικός	Codice	032915
Total Length	Μήκος	Lunghezza totale	60cm
Type	Τύπος	Tipo	Screwdriver

Pack. 50pcs - L83xW3.5xH3.5cm - 0.3kg

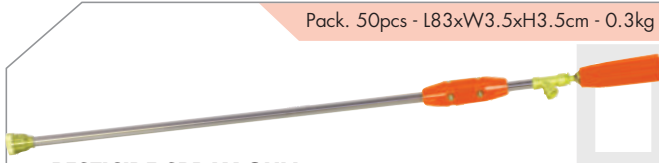

PESTICIDE SPRAY GUN
ΑΥΛΟΣ ΨΕΚΑΣΜΟΥ
PISTOLA A SPRUZZO
PER PESTICIDI

MODEL	ΜΟΝΤΕΛΟ	MODELLO	NS131
Code	Κωδικός	Codice	032922
Total Length	Μήκος	Lunghezza totale	90cm
Type	Τύπος	Tipo	Screwdriver

Pack. 1pc - L32xW8xH8cm - 0.3kg



SPRAY GUN
ΑΥΛΟΣ ΨΕΚΑΣΜΟΥ
PISTOLA A SPRUZZO

MODEL	ΜΟΝΤΕΛΟ	MODELLO	NS132
Code	Κωδικός	Codice	032939
Total Length	Μήκος	Lunghezza totale	30cm
Type	Τύπος	Tipo	Screwdriver
Injectors	Μνέκ	Iniettori	Turbo

Pack. 20pcs - L10xW60xH8cm - 0.5kg



SPRAY GUN
ΑΥΛΟΣ ΨΕΚΑΣΜΟΥ
PISTOLA A SPRUZZO

MODEL	ΜΟΝΤΕΛΟ	MODELLO	NS133
Code	Κωδικός	Codice	032946
Total Length	Μήκος	Lunghezza totale	60cm
Type	Τύπος	Tipo	Screwdriver
Injectors	Μνέκ	Iniettori	Turbo

NEW



- Suitable for NP2105
- Κατάλληλο για NP2105
- Adatto per NP2105

CONNECTION HOSE
ΣΠΙΡΑΛ (ΕΥΚΑΜΠΤΟ) ΓΩΝΙΑ-ΕΥΘΕΙΑ
TUBO DI COLLEGAMENTO

MODEL	ΜΟΝΤΕΛΟ	MODELLO	NP2081
Code	Κωδικός	Codice	049760

HIGH PRESSURE WEAVED HOSE
Ø18 1/2" - 3/8" 215MM ΣΠΙΡΑΛ
(ΕΥΚΑΜΠΤΟ) ΕΥΘΕΙΑ L
TUBO AD ALTA PRESSIONE
Ø18 1/2" - 3/8" 215MM

MODEL	ΜΟΝΤΕΛΟ	MODELLO	NP2088
Code	Κωδικός	Codice	049876

CONNECTION HOSE
ΣΠΙΡΑΛ (ΕΥΚΑΜΠΤΟ)
ΓΩΝΙΑ-ΕΥΘΕΙΑ
TUBO FLESSIBILE DI
COLLEGAMENTO

MODEL	ΜΟΝΤΕΛΟ	MODELLO	NP2086
Code	Κωδικός	Codice	049852

NEW

BRASS NON-RETURN VALVE
ΑΝΤΕΠΙΣΤΡΟΦΗ ΒΑΛΒΙΔΑ (ΚΥΚΛΩΜΑΤΟΣ)
VALVOLA DI NON RITORNO IN
OTTONE (DI CIRCUITO)

MODEL	ΜΟΝΤΕΛΟ	MODELLO	NP2083
Code	Κωδικός	Codice	049784



BRASS VALVE WITH FILTER
ΑΝΤΕΠΙΣΤΡΟΦΗ ΒΑΛΒΙΔΑ
ΜΕ ΦΙΛΤΡΟ (ΒΥΘΟΥ)
VALVOLA DI NON RITORNO
IN OTTONE CON FILTRO

MODEL	ΜΟΝΤΕΛΟ	MODELLO	NP2082
Code	Κωδικός	Codice	049777



NEW

5-WAY BRASS
CONNECTOR (STRAIGHT) 1"
ΠΕΝΤΑΟΔΟΣ ΜΠΡΟΥΤΖΙΝΗ (ΕΥΘΕΙΑ) 1"
CONNECTORE IN OTTONE
A 5 VIE (DIRITTO) 1"

MODEL	ΜΟΝΤΕΛΟ	MODELLO	NP2084
Code	Κωδικός	Codice	049791



- Suitable for NP2105, NP2115
- Κατάλληλο για NP2105, NP2115
- Adatto per NP2105, NP2115

5-WAY BRASS CONNECTOR (COMPACT) 1/2"
ΠΕΝΤΑΟΔΟΣ ΜΠΡΟΥΤΖΙΝΗ (COMPACT) 1/2"
CONNECTORE IN OTTONE
A 5 VIE (COMPATTO) 1/2"

MODEL	ΜΟΝΤΕΛΟ	MODELLO	NP2087
Code	Κωδικός	Codice	049869



L24.8xW13.8xH13cm-1.5kg



- Suitable for NP2115
- Κατάλληλο για NP2115
- Adatto per NP2115

HIGH PRESSURE WEAVED HOSE Ø18 183MM
ΣΠΙΡΑΛ (ΕΥΚΑΜΠΤΟ) ΓΩΝΙΑ-ΕΥΘΕΙΑ Ø18 183MM
TUBO FLESSIBILE AD ALTA
PRESSIONE Ø18 183MM

MODEL	ΜΟΝΤΕΛΟ	MODELLO	NP2089
Code	Κωδικός	Codice	049883



ELECTRONIC PRESSURE SWITCH
ΗΛΕΚΤΡΟΝΙΚΟΣ ΕΛΕΓΚΤΗΣ ΠΙΕΣΗΣ ΝΕΡΟΥ
PRESSOSTATO ELETTRONICO

MODEL	ΜΟΝΤΕΛΟ	MODELLO	NP2085
Code	Κωδικός	Codice	049807



NAKAYAMA[®]
PRO

**GARDEN TOOLS
ΕΡΓΑΛΕΙΑ ΚΗΠΟΥ
ATTREZZI DA GIARDINO**

NEW



KITCHEN AXE WITH WOODEN HANDLE
ΤΣΕΚΟΥΡΙ ΜΕ ΞΥΛΙΝΗ ΛΑΒΗ
ASCIA DA CUCINA CON MANICO
IN LEGNO

MODEL	ΜΟΝΤΕΛΟ	MODELLO	SSF550	SSF552	SSF554	SSF556
Code	Κωδικός	Codice	056430	056447	056454	056461
Length	Μήκος	Lunghezza	33cm	36cm	70cm	90
Weight	Βάρος	Peso	600gr	800gr	1,25Kg	1,8Kg

NEW



SPLITTING MAUL WITH WOODEN HANDLE
ΤΣΕΚΟΥΡΙ ΣΧΙΣΙΜΑΤΟΣ ΜΕ ΞΥΛΙΝΗ ΛΑΒΗ
MAZZA DA SPACCO CON MANICO IN
LEGNO

MODEL	ΜΟΝΤΕΛΟ	MODELLO	SSF560
Code	Κωδικός	Codice	056485
Length	Μήκος	Lunghezza	90cm
Weight	Βάρος	Peso	2Kg

NEW



SPLITTING MAUL WITH WOODEN HANDLE
ΤΣΕΚΟΥΡΟΒΑΡΙΑ ΜΕ ΞΥΛΙΝΗ ΛΑΒΗ
MAZZA DA SPACCO CON MANICO IN
LEGNO

MODEL	ΜΟΝΤΕΛΟ	MODELLO	SSF558
Code	Κωδικός	Codice	056478
Length	Μήκος	Lunghezza	90cm
Weight	Βάρος	Peso	3Kg

Pack. 6pcs - L91xW20xH4.5cm - 3.7kg



• Fiberglass
• Fibra di vetro

SPLITTING AXE
ΤΣΕΚΟΥΡΙ ΤΕΜΑΧΙΣΜΟΥ
ASCIA

MODEL	ΜΟΝΤΕΛΟ	MODELLO	BSA1000
Code	Κωδικός	Codice	028321
Handle	Λαβή	Impugnatura	90cm
Weight	Βάρος	Peso	2.5kg

Pack. 24pcs - L42.5xW16xH3cm - 0.8kg



• Fiberglass
• Fibra di vetro

SPLITTING AXE
ΤΣΕΚΟΥΡΙ
ASCIA

MODEL	ΜΟΝΤΕΛΟ	MODELLO	BSA1050
Code	Κωδικός	Codice	028338
Handle	Λαβή	Impugnatura	35cm
Weight	Βάρος	Peso	650gr

Pack. 12pcs - L50.5xW19xH2.5cm - 1kg



• Fiberglass
• Fibra di vetro

SPLITTING AXE
ΤΣΕΚΟΥΡΙ
ASCIA

MODEL	ΜΟΝΤΕΛΟ	MODELLO	BSA1100
Code	Κωδικός	Codice	028345
Handle	Λαβή	Impugnatura	45cm
Weight	Βάρος	Peso	950gr

Pack. 8pcs - L20xW79xH3.5cm - 1.8kg



• Fiberglass
• Fibra di vetro

SPLITTING AXE
ΤΣΕΚΟΥΡΙ
ASCIA

MODEL	ΜΟΝΤΕΛΟ	MODELLO	BSA1150
Code	Κωδικός	Codice	028352
Handle	Λαβή	Impugnatura	71cm
Weight	Βάρος	Peso	1.7kg

Pack 100pcs-L27xW33X39.4cm



- Curved Blade
- Κυρτή Λάμα
- Lama curva
- 165mm

CURVED PRUNER
ΨΑΛΙΔΙ ΣΥΛΛΟΓΗΣ ΚΑΡΠΩΝ
ΦΡΟΥΤΩΝ
FORBICI DA POTATURA
CON LAMA CURVA

MODEL	ΜΟΝΤΕΛΟ	MODELLO	SSF210
Code	Κωδικός	Codice	012061

Pack 100pcs-L27xW33X39.4cm



- Straight Blade
- 184mm
- Ίσια Λάμα
- 184mm
- Lama dritta
- 184mm

STRAIGHT PRUNER
ΨΑΛΙΔΙ ΑΜΠΕΛΟΥΡΓΙΚΟ
FORBICI DA POTATURA

MODEL	ΜΟΝΤΕΛΟ	MODELLO	SSF200
Code	Κωδικός	Codice	012054

Pack. 60pcs - L9xW27xH2.5cm - 0.3kg



- Forged blade
- Aluminium handle
- Σφυρήλατη λάμα
- Λαβή Αλουμινίου
- Lama forgiata
- Manico in alluminio

PRUNING SHEAR
ΨΑΛΙΔΙ ΚΛΑΔΟΥ
FORBICI DA
POTATURA

MODEL	ΜΟΝΤΕΛΟ	MODELLO	SSF410
Code	Κωδικός	Codice	012092

Pack 60pcs-L37xW29x36



- High Carbon Steel Blade
- Stainless Steel Handle
- Ατσάλινη Λαβή
- Λάμα High Carbon Steel
- Lama in acciaio ad alto tenore di carbonio
- Manico in acciaio inossidabile

PRUNING SHEARS
ΨΑΛΙΔΙ ΚΛΑΔΟΥ
FORBICI DA POTATURA

MODEL	ΜΟΝΤΕΛΟ	MODELLO	SSF400
Code	Κωδικός	Codice	012108

Pack. 60pcs - L9xW27xH2.5cm - 0.3kg



- Carbon Steel Blade
- Metal Handle
- Μεταλλική Λαβή
- Λάμα Carbon Steel

ANVIL PRUNING SHEARS
ΨΑΛΙΔΙ ΚΛΑΔΟΥ ANVIL
FORBICI DA POTATURA A
INCUDINE

MODEL	ΜΟΝΤΕΛΟ	MODELLO	SSF500
Code	Κωδικός	Codice	012122

Pack. 60pcs - L9xW27xH2.5cm - 0.3kg



PRUNING SHEAR
ΨΑΛΙΔΙ ΚΛΑΔΟΥ
FORBICI DA POTATURA

MODEL	ΜΟΝΤΕΛΟ	MODELLO	SSF800
Code	Κωδικός	Codice	012085

Pack 12pcs-L55.1xW27.8X25.8cm



- Telescopic Grip
- Τηλεσκοπική Λαβή
- Impugnatura telescopica

HEDGE SHEAR W/ TELESCOPIC HANDLE
ΨΑΛΙΔΙ ΚΛΑΔΟΥ
CESOIA PER SIEPI CON
MANICO TELESCOPICO

MODEL	ΜΟΝΤΕΛΟ	MODELLO	SSF521
Code	Κωδικός	Codice	036173
Length	Μήκος	Lunghezza	540-755mm

Pack 12pcs-L69.4xW23.6X27.6cm



- Telescopic Grip
- Τηλεσκοπική Λαβή
- Impugnatura telescopica

HEDGE SHEAR W/ TELESCOPIC HANDLE
ΨΑΛΙΔΙ ΜΠΟΡΝΤΟΥΡΑΣ
CESOIA PER SIEPI CON
MANICO TELESCOPICO

MODEL	ΜΟΝΤΕΛΟ	MODELLO	SSF523
Code	Κωδικός	Codice	036180

Pack 12pcs-L55.1xW24.2X25.8cm



- Telescopic Handle
- Τηλεσκοπική Λαβή
- Impugnatura telescopica

PRUNING SHEARS
ΨΑΛΙΔΙ ΚΛΑΔΟΥ
FORBICI DA POTATURA

MODEL	ΜΟΝΤΕΛΟ	MODELLO	SSF519
Code	Κωδικός	Codice	036166
Length	Μήκος	Lunghezza	540-755mm

NEW



- Telescopic
- Blade high carbon steel
- Teflon coated

- Τηλεσκοπικό
- Λάμα ανοξείδωτη
- Λαβή αλουμινίου

- Telescopico
- Lama in acciaio ad alto tenore di carbonio
- Rivestimento in teflon

GEAR FUNCTION BYPASS LOPPE
ΨΑΛΙΔΙ ΚΛΑΔΟΥ
FUNZIONE INGRANAGGIO
BYPASS LOPPE

MODEL	ΜΟΝΤΕΛΟ	MODELLO	SSF277
Code	Κωδικός	Codice	054641
Dimensions	Διαστάσεις	Dimensioni	675-925mm



NEW



**BYPASS PRUNER
ΨΑΛΙΔΙ
PUNTATORE BYPASS**

MODEL	ΜΟΝΤΕΛΟ	MODELLO	SSF270
Code	Κωδικός	Codice	054573
Dimensions	Διαστάσεις	Dimensioni	200mm



NEW



**BY-PASS PRUNING SHEAR
ΨΑΛΙΔΙ ΚΛΑΔΕΜΑΤΟΣ
CESOIA PER POTATURA BY-
PASS**

MODEL	ΜΟΝΤΕΛΟ	MODELLO	SSF271
Code	Κωδικός	Codice	054580
Dimensions	Διαστάσεις	Dimensioni	200mm
Cut diameter	Διάμετρος κοπής	Taglio diametro	Ø16mm



NEW



**DIE-CASTING BY-PASS ALUMINUM
PRUNING SHEAR
ΨΑΛΙΔΙ ΚΛΑΔΕΜΑΤΟΣ ΜΕ ΛΑΒΗ
ΑΛΟΥΜΙΝΙΟΥ
CESOIA PER POTATURA IN ALLUMINIO
PRESSOFUSO CON BY-PASS**

MODEL	ΜΟΝΤΕΛΟ	MODELLO	SSF275
Code	Κωδικός	Codice	054627
Dimensions	Διαστάσεις	Dimensioni	200mm
Cut diameter	Διάμετρος κοπής	Taglio diametro	Ø18mm



NEW



**ANVIL PRUNING SHEAR
ΨΑΛΙΔΙ ANVIL
CESOIA PER POTATURA A INCUDINE**

MODEL	ΜΟΝΤΕΛΟ	MODELLO	SSF274
Code	Κωδικός	Codice	054610
Dimensions	Διαστάσεις	Dimensioni	200mm
Cut diameter	Διάμετρος κοπής	Taglio diametro	Ø16mm



NEW



**STRAIGHT GRAPE PRUNER ΨΑΛΙΔΙ
ΑΜΠΕΛΟΥΡΓΙΚΟ, ΙΣΙΑ ΛΑΜΑ
POTATORE DRITTO PER UVA**

MODEL	ΜΟΝΤΕΛΟ	MODELLO	SSF272
Code	Κωδικός	Codice	054597
Dimensions	Διαστάσεις	Dimensioni	190mm
Cut diameter	Διάμετρος κοπής	Taglio diametro	Ø8mm



NEW



**CURVE GRAPE PRUNER
ΨΑΛΙΔΙ ΣΥΛΛΟΓΗΣ ΚΑΡΠΩΝ -
ΦΡΟΥΤΩΝ, ΚΥΡΤΗ ΛΑΜΑ
POTATORE CURVO PER UVA**

MODEL	ΜΟΝΤΕΛΟ	MODELLO	SSF273
Code	Κωδικός	Codice	054603
Dimensions	Διαστάσεις	Dimensioni	165mm
Cut diameter	Διάμετρος κοπής	Taglio diametro	Ø8mm



NEW



**ANVIL PRUNING SHEAR
ΨΑΛΙΔΙ ANVIL
CESOIA PER POTATURA
A INCUDINE**

MODEL	ΜΟΝΤΕΛΟ	MODELLO	SSF276
Code	Κωδικός	Codice	054634
Dimensions	Διαστάσεις	Dimensioni	200mm
Cut diameter	Διάμετρος κοπής	Taglio diametro	Ø16mm



Pack 1pc-L20.3xW16.4X8.2cm-2.5kg

NEW



**2M LONG REACH PRUNER
ΚΛΑΔΕΥΤΗΡΙ ΚΟΡΥΦΗΣ
FORBICE DA POTATURA
LUNGA 2M**

MODEL	ΜΟΝΤΕΛΟ	MODELLO	SSF501
Code	Κωδικός	Codice	036074
Length	Μήκος	Lunghezza	2m
Weight	Βάρος	Peso	1.1kg



NEW

- 3 angle teeth
- 2 component handle
- Τριπλή οδόντωση
- Λαβή 2 συστατικών
- 3 denti angolari
- Maniglia a 2 componenti

PRUNING SAW, STRAIGHT BLADE
ΠΡΙΟΝΙ ΚΛΑΔΟΥ ΜΕ ΙΣΙΑ ΛΑΜΑ
SEGA PER POTATURA,
LAMA DIRITTA

MODEL	ΜΟΝΤΕΛΟ	MODELLO	SSF350
Code	Κωδικός	Codice	055518
Blade	Λάμα	Lama	250mm-7TPI 1.0mm
Blade thickness	Πάχος λάμας	Spessore della lama	0.9mm



NEW

- 3 angle teeth
- Ergonomic handle
- Τριπλή οδόντωση
- Εργονομική λαβή
- 3 denti angolari
- Impugnatura ergonomica

CURVED PRUNING SAW
ΚΥΡΤΟ ΠΡΙΟΝΙ ΚΛΑΔΟΥ
SEGA DA POTATURA CURVA

MODEL	ΜΟΝΤΕΛΟ	MODELLO	SSF351
Code	Κωδικός	Codice	055525
Blade	Λάμα	Lama	330mm-7TPI 1.0mm
Blade thickness	Πάχος λάμας	Spessore della lama	0.65mm



NEW

- 3 angle teeth
- 2 component handle
- Τριπλή οδόντωση
- Λαβή 2 συστατικών
- 3 denti angolari
- Maniglia a 2 componenti

FOLDING SAW WITH METAL LOCK
ΧΕΙΡΟΠΡΙΟΝΟ ΣΠΑΣΤΟ ΜΕ ΜΕΤΑΛΛΙΚΟ ΚΛΕΙΔΩΜΑ
SEGA PIEGHEVOLE CON
SERRATURA IN METALLO

MODEL	ΜΟΝΤΕΛΟ	MODELLO	SSF352
Code	Κωδικός	Codice	055532
Blade	Λάμα	Lama	210mm-7TPI 1.0mm
Blade thickness	Πάχος λάμας	Spessore della lama	0.65mm



NEW

- 3 angle teeth
- 2 component handle
- Τριπλή οδόντωση
- Λαβή 2 συστατικών
- 3 denti angolari
- Maniglia a 2 componenti

PRUNING SAW, STRAIGHT BLADE
ΠΡΙΟΝΙ ΚΛΑΔΟΥ ΜΕ ΙΣΙΑ ΛΑΜΑ
SEGA PER POTATURA,
LAMA DIRITTA

MODEL	ΜΟΝΤΕΛΟ	MODELLO	SSF353
Code	Κωδικός	Codice	055549
Blade	Λάμα	Lama	300mm-7TPI 1.0mm
Blade thickness	Πάχος λάμας	Spessore della lama	1.0mm



Pack. 72pcs - 18.5xW28.5xH3cm - 0.2kg

- High Carbon Steel, Made in Japan
- Folding
- Ιαπωνική Λάμα High Carbon Steel
- Αναδιπλώμενο
- Acciaio ad alto tenore di carbonio, fabbricato in Giappone
- Pieghevole

FOLDING HAND SAW
ΧΕΙΡΟΠΡΙΟΝΟ ΣΠΑΣΤΟ
SEGA MANUALE PIEGHEVOLE

MODEL	ΜΟΝΤΕΛΟ	MODELLO	SSF300
Code	Κωδικός	Codice	013341
Bar	Λάμα	Barra	180mm 1.3mm 8TPI
Handle	Λαβή	Maniglia	Metallic 2 Ingredients



NEW

NEW

TELESCOPIC PRUNING SAW
ΤΗΛΕΣΚΟΠΙΚΟ ΚΟΝΤΑΡΟΠΡΙΟΝΟ ΧΕΙΡΟΣ
SEGA DA POTATURA
TELESCOPICA

MODEL	ΜΟΝΤΕΛΟ	MODELLO	SSF355
Code	Κωδικός	Codice	055556
Blade	Λάμα	Lama	300mm
Blade thickness	Πάχος λάμας	Spessore della lama	1.0mm



ΠΕΡΙΛΑΜΒΑΝΕΙ ΚΟΝΤΑΡΙ

Pack 48pcs-L53xW33X63cm



- Ergonomic Handle 2 Ingredients
- Japanese blade
- In Plastic Case
- Εργονομική Λαβή 2 Συστατικών
- Ιαπωνική Ίσια Λάμα
- Σε Πλαστική Θήκη
- Impugnatura ergonomica 2 Componenti
- Lama giapponese
- In caso di plastica

**PRUNING SAW
ΠΡΙΟΝΙ ΚΛΑΔΟΥ
SEGA DA GIARDINIERE**



MODEL	ΜΟΝΤΕΛΟ	MODELLO	SSF330
Code	Κωδικός	Codice	013426
Blade	Λάμα	Lama	300mm - 8TPI 1.0mm

Pack 48pcs-L57xW28X60cm



- Ergonomic Handle 2 Ingredients • Japanese Blade • In Plastic Case
- Εργονομική Λαβή 2 Συστατικών • Ιαπωνική Λάμα • Σε Πλαστική Θήκη
- Ergonomic Handle 2 Ingredients
- Japanese Lama
- In Plastic Case

**CURVED PRUNING SAW
ΚΥΡΤΟ ΠΡΙΟΝΙ ΚΛΑΔΟΥ
SEGA DA GIARDINIERE
CURVA**



MODEL	ΜΟΝΤΕΛΟ	MODELLO	SSF310
Code	Κωδικός	Codice	013358
Blade	Λάμα	Lama	330mm - 8TPI 1.2mm

Pack 48pcs-L51xW33X63cm



**PRUNING SAW
ΠΡΙΟΝΙ ΚΛΑΔΟΥ
SEGA DA GIARDINIERE**



MODEL	ΜΟΝΤΕΛΟ	MODELLO	SSF320
Code	Κωδικός	Codice	013402
Blade	Λάμα	Lama	250mm - 8TPI 1.0mm

Pack 60pcs-L57xW31.5X47cm



- With 2 Accessories
- Straight Japanese Steel Folding Blade
- Λάμα Ιαπωνική Stainless Steel
- Σε Θήκη
- Con 2 accessori
- Acciaio giapponese dritto, Lama pieghevole

**MULTIFUNCTIONAL KNIFE
ΜΑΧΑΙΡΙ ΠΟΛΛΑΠΛΩΝ
ΧΡΗΣΕΩΝ
COLTELLO MULTIFUNZIONALE**



MODEL	ΜΟΝΤΕΛΟ	MODELLO	SSF920
Code	Κωδικός	Codice	013389
Blade	Μήκος	Lama	210mm

Pack 48pcs-L51xW33X63cm



- Ergonomic Handle 2 Ingredients
- Japanese blade
- In Plastic Case
- Εργονομική Λαβή 2 Συστατικών
- Ιαπωνική Ίσια Λάμα
- Σε Πλαστική Θήκη
- Impugnatura ergonomica 2 Componenti
- Lama giapponese
- In caso di plastica

**PRUNING SAW
ΠΡΙΟΝΙ ΚΛΑΔΟΥ
SEGA DA GIARDINIERE**



MODEL	ΜΟΝΤΕΛΟ	MODELLO	SSF340
Code	Κωδικός	Codice	013419
Blade	Λάμα	Lama	250mm 12TPI 0.8mm

Pack 48pcs-L57xW28X60cm

NEW

**MULTIFUNCTIONAL KNIFE
ΜΑΧΑΙΡΙ ΠΟΛΛΩΝ ΧΡΗΣΕΩΝ
COLTELLO MULTIFUNZIONALE**



MODEL	ΜΟΝΤΕΛΟ	MODELLO	SSF915
Code	Κωδικός	Codice	054665
Length	Μήκος	Lunghezza	225mm
Blade length	Μήκος λάμας	Lunghezza della lama	100mm
Blade thickness	Πάχος λάμας	Spessore della lama	2mm
Weight	Βάρος	Peso	600gr

NEW

Pack 100pcs-L29.1xW20X61.5cm



- Curved Japanese Steel Folding Blade 440A
- Αναδιπλούμενη Λάμα Ίσια Ιαπωνική Stainless Steel 440A
- Lama giapponese pieghevole curva in acciaio 440A



**GARDEN KNIFE
ΜΑΧΑΙΡΙ ΚΛΑΔΟΥ
COLTELLO DA GIARDINO**

MODEL	ΜΟΝΤΕΛΟ	MODEL-LO	SSF910
Code	Κωδικός	Codice	013372
Length	Μήκος	Lunghezza	180mm

NEW



**MACHETE HEAVY DUTY
ΒΑΤΟΚΟΦΤΗΣ ΒΑΡΕΟΣ ΤΥΠΟΥ
MACHETE PER USO INTENSIVO**

MODEL	ΜΟΝΤΕΛΟ	MODELLO	SSF675
Code	Κωδικός	Codice	051596
Dimensions	Διαστάσεις	Dimensioni	155*495mm
Thickness	Πάχος	Spessore	3.6mm

NEW



**METAL MACHETE
ΒΑΤΟΚΟΦΤΗΣ ΜΕΤΑΛΛΙΚΟΣ
MACCHINA METALLICA**

MODEL	ΜΟΝΤΕΛΟ	MODELLO	SSF676
Code	Κωδικός	Codice	056058
Blade	Λάμα	Lama	3,9mm
Dimensions	Διαστάσεις	Dimensioni	120x360mm
Weight	Βαρος	Peso	7000gr

Pack 100pcs-L23.7xW20X57cm



- With 2 Accessories
- Straight Japanese Steel Folding Blade
- Με 2 Εξαρτήματα
- Αναδιπλούμενη
- Λάμα Ίσια Ιαπωνική
- Con 2 accessori
- Acciaio giapponese dritto, Lama pieghevole



**GRAFTING KNIFE
ΜΑΧΑΙΡΙ ΕΜΒΟΛΙΑΣΜΟΥ
COLTELLO DA INNESTO**

MODEL	ΜΟΝΤΕΛΟ	MODELLO	SSF900
Code	Κωδικός	Codice	012115



**SPLITTING WEDGE
ΣΦΗΝΑ ΣΧΙΣΙΜΑΤΟΣ ΞΥΛΟΥ
CUNEO SPACCALEGNA**

MODEL	ΜΟΝΤΕΛΟ	MODELLO	BHT7170
Code	Κωδικός	Codice	047117
Weight	Βάρος	Peso	1.5kg

Pack 100pcs-L38xW20.3X30cm



- With Tungsten Blade & Lubricant
- Με Λάμα Tungsten & Λιπαντήρα
- Con lama in tungsteno e lubrificante



**MULTI - SHARPENER
ΑΚΟΝΙΣΤΗΡΙ
MULTI - AFFILATORE**

MODEL	ΜΟΝΤΕΛΟ	MODELLO	SSF930
Code	Κωδικός	Codice	013365

NEW



- PVC coated
- Πλαστικοποιημένο
- Rivestimento in PVC

**WIRE
ΣΥΡΜΑ
FILO**

MODEL	ΜΟΝΤΕΛΟ	MODELLO	GH1050
Code	Κωδικός	Codice	055105
Length	Μήκος	Lunghezza	30m

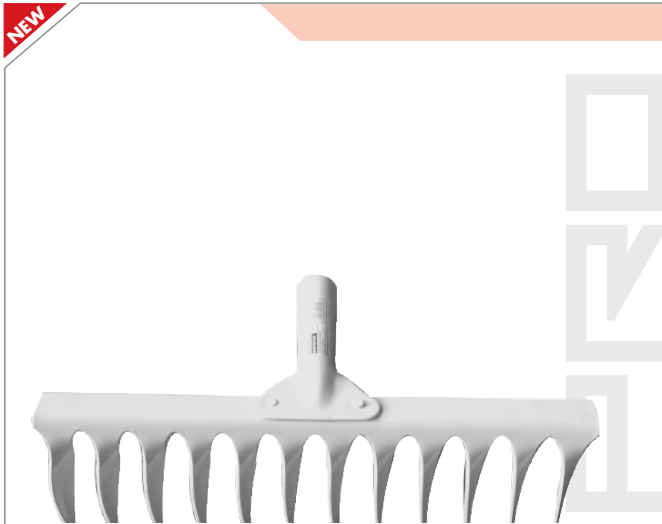

TWIST METAL RAKE WITH 12 TEETH
ΤΣΟΥΓΚΡΑΝΑ ΧΩΜΑΤΟΣ ΣΤΡΙΦΤΗ ΜΕ 12 ΔΟΝΤΙΑ
RASTRELLO METALLICO A 12 DENTI

MODEL	ΜΟΝΤΕΛΟ	MODELLO	SSF641
Code	Κωδικός	Codice	055952



TWIST METAL RAKE WITH 14 TEETH
ΤΣΟΥΓΚΡΑΝΑ ΧΩΜΑΤΟΣ ΣΤΡΙΦΤΗ ΜΕ 14 ΔΟΝΤΙΑ
RASTRELLO METALLICO A TORSIONE
CON 14 DENTI

MODEL	ΜΟΝΤΕΛΟ	MODELLO	SSF642
Code	Κωδικός	Codice	055969



SPADING FORK WITH 4 TEETH ΠΗΡΟΥΝΑ
ΚΗΠΟΥ ΠΑΤΗΤΗ ΜΕ 4 ΔΟΝΤΙΑ
FORCA PER VANGARE
CON 4 DENTI

MODEL	ΜΟΝΤΕΛΟ	MODELLO	SSF647
Code	Κωδικός	Codice	055990



4 PRONG FORK
ΠΗΡΟΥΝΑ 4 ΔΟΝΤΙΩΝ
FORCHETTA A 4 REBBI

MODEL	ΜΟΝΤΕΛΟ	MODELLO	SSF645
Code	Κωδικός	Codice	051534
Dimensions	Διαστάσεις	Dimensioni	217*325*445mm

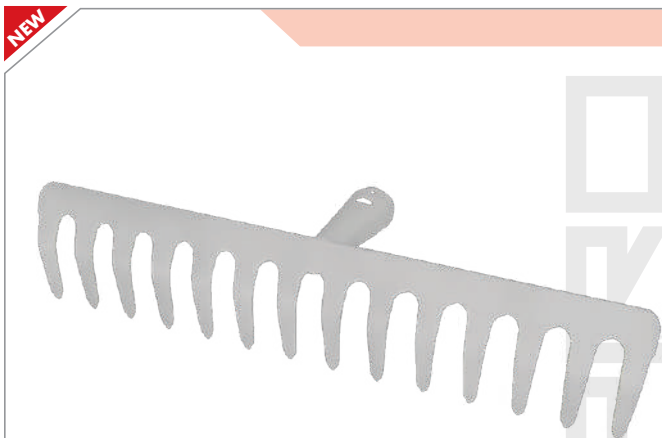

METAL RAKE WITH 12 TEETH
ΤΣΟΥΓΚΡΑΝΑ ΧΩΜΑΤΟΣ ΜΕ 12 ΔΟΝΤΙΑ
RASTRELLO IN METALLO A 12 DENTI

MODEL	ΜΟΝΤΕΛΟ	MODELLO	SSF643
Code	Κωδικός	Codice	055969

METAL RAKE WITH 14 TEETH
ΤΣΟΥΓΚΡΑΝΑ ΧΩΜΑΤΟΣ ΜΕ 14 ΔΟΝΤΙΑ
RASTRELLO IN METALLO
A 14 DENTI

MODEL	ΜΟΝΤΕΛΟ	MODELLO	SSF644
Code	Κωδικός	Codice	055983



- 22 Adjustable Teeth
- 22 Δόντια, Ρυθμιζόμενα
- 22 Denti Regolabili

LEAF BROOM
ΣΚΟΥΠΑ ΦΥΛΛΩΝ
SCOPA PER FOGLIE

MODEL	ΜΟΝΤΕΛΟ	MODELLO	SSF503
Code	Κωδικός	Codice	036081



PLASTIC LEAF RAKE WITH WOOD-EN HANDLE 2.4X120CM
ΣΚΟΥΠΑ ΦΥΛΛΩΝ ΠΛΑΣΤΙΚΗ ΜΕ ΞΥΛΙΝΟ ΣΤΥΛΙΑΡΙ 2.4X120CM
RASTRELLO PER FOGLIE IN PLASTICA CON MANICO IN LEGNO
RASTRELLO IN PLASTICA CON MANICO IN LEGNO 2,4X120 CM

MODEL	ΜΟΝΤΕΛΟ	MODELLO	SSF678
Code	Κωδικός	Codice	055938



METAL LEAF RAKE
ΣΚΟΥΠΑ ΦΥΛΛΩΝ ΜΕΤΑΛΛΙΚΗ
RASTRELLO PER FOGLIE
IN METALLO

MODEL	ΜΟΝΤΕΛΟ	MODELLO	SSF679
Code	Κωδικός	Codice	056003

NEW

**NARROW HOE HEAD
ΣΚΑΛΙΣΤΗΡΙ ΣΤΕΝΟ
TESTA DI ZAPPA STRETTA**

MODEL	ΜΟΝΤΕΛΟ	MODELLO	SSF635
Code	Κωδικός	Codice	051510
Dimensions	Διαστάσεις	Dimensioni	100*275mm
Weight	Βάρος	Peso	0.6Kg



NEW

**PICK AXE
ΚΑΣΜΑΣ
PICCOZZA**

MODEL	ΜΟΝΤΕΛΟ	MODELLO	SSF650
Code	Κωδικός	Codice	051541
Dimensions	Διαστάσεις	Dimensioni	50*500mm
Weight	Βάρος	Peso	2Kg



NEW

**2 PRONG DOUBLE HEART HOE HEAD
ΣΚΑΛΙΣΤΗΡΙ ΟΒΑΛ ΜΕ ΔΙΧΑΛΟ
TESTA DI ZAPPA OVALE CON
FORCHETTA**

MODEL	ΜΟΝΤΕΛΟ	MODELLO	SSF640
Code	Κωδικός	Codice	051527
Dimensions	Διαστάσεις	Dimensioni	110*285mm
Weight	Βάρος	Peso	0.6Kg



NEW

**HOE HEAD WITH WOODEN
HANDLE 60CM
ΣΚΑΛΙΣΤΗΡΙ ΚΑΡΔΙΑ ΜΕ
ΞΥΛΙΝΟ ΣΤΥΛΙΑΡΙ 60CM
TESTA DI HOE + PENNA DI
LEGNO 60CM**

MODEL	ΜΟΝΤΕΛΟ	MODELLO	SSF637
Code	Κωδικός	Codice	056034
Weight	Βαρος	Peso	500gr



NEW

**NARROW HOE HEAD
ΣΚΑΛΙΣΤΗΡΙ ΣΤΕΝΟ
TESTA DI ZAPPA STRETTA**

MODEL	ΜΟΝΤΕΛΟ	MODELLO	SSF630
Code	Κωδικός	Codice	051503
Dimensions	Διαστάσεις	Dimensioni	70x260mm
Weight	Βάρος	Peso	0.5Kg



NEW

**CUTTER MATTOCK TOOL
ΤΣΕΚΟΥΡΟΚΑΣΜΑΣ
UTENSILE A PINZA**

MODEL	ΜΟΝΤΕΛΟ	MODELLO	SSF651
Code	Κωδικός	Codice	056027
Weight	Βαρος	Peso	2Kg



NEW



2 TEETH HOE PRONG WITH WOODEN HANDLE
ΣΚΑΛΙΣΤΗΡΙ ΔΙΧΑΛΟ ΜΕ ΞΥΛΙΝΗ ΛΑΒΗ
ZARPETTA A 2 DENTI CON MANICO
IN LEGNO

MODEL	ΜΟΝΤΕΛΟ	MODELLO	SSF562
Code	Κωδικός	Codice	056577
Length	Μήκος	Lunghezza	60cm
Weight	Βάρος	Peso	600gr

NEW



MINI HOE +PRONG WITH WOODEN HANDLE
ΣΚΑΛΙΣΤΗΡΙ ΜΕ ΞΥΛΙΝΗ ΛΑΒΗ
MINI ZARPETTA +PUNTALE CON
MANICO IN LEGNO

MODEL	ΜΟΝΤΕΛΟ	MODELLO	SSF564
Code	Κωδικός	Codice	056584
Length	Μήκος	Lunghezza	60cm
Weight	Βάρος	Peso	600gr

NEW

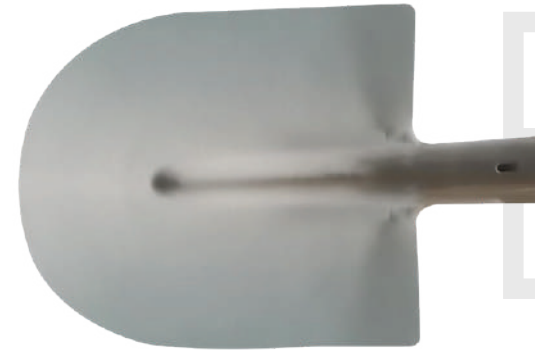

ROUND SHOVEL HEAD
ΦΤΥΑΡΙ ΣΤΡΟΓΓΥΛΟ
TESTA DI PALA ROTONDA

MODEL	ΜΟΝΤΕΛΟ	MODELLO	SSF600	SSF605
Code	Κωδικός	Codice	051442	051459
Dimensions	Διαστάσεις	Dimensioni	250*281*348mm (No2)	267*300*365mm (No3)
Weight	Βαρος	Peso	0.9Kg	1Kg

NEW

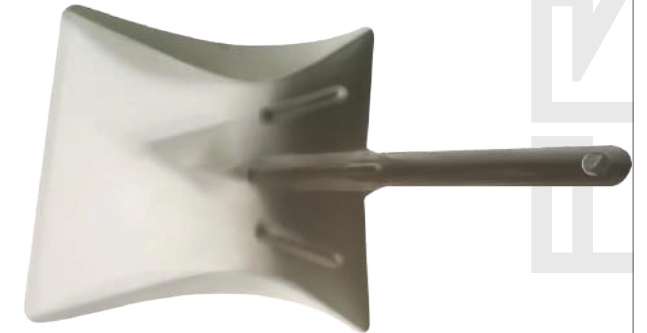

DUST PAN
ΦΑΡΑΣΙ ΜΕΤΑΛΛΙΚΟ
PALETTA PER POLVERE

MODEL	ΜΟΝΤΕΛΟ	MODELLO	SSF655
Code	Κωδικός	Codice	051558
Dimensions	Διαστάσεις	Dimensioni	223*230*375mm
Weight	Βάρος	Peso	1.2Kg

NEW



"THESSALONIKI" TYPE SHOVEL HEAD
ΦΤΥΑΡΙ ΤΥΠΟΥ ΘΕΣΣΑΛΟΝΙΚΗΣ
TESTA DI PALA TIPO "THESSALONIKI"

MODEL	ΜΟΝΤΕΛΟ	MODELLO	SSF625
Code	Κωδικός	Codice	051497
Dimensions	Διαστάσεις	Dimensioni	255*315*508mm (No3)
Weight	Βάρος	Peso	1.5Kg

NEW



"CRETA" TYPE SHOVEL HEAD
ΦΤΥΑΡΙ ΤΥΠΟΥ ΚΡΗΤΗΣ
TESTA DI PALA TIPO "CRETA"

MODEL	ΜΟΝΤΕΛΟ	MODELLO	SSF620
Code	Κωδικός	Codice	051480
Dimensions	Διαστάσεις	Dimensioni	250*270*325mm (No2)
Weight	Βάρος	Peso	1.1Kg

NEW



CURVED SHOVEL HEAD
ΦΤΥΑΡΙ ΚΥΡΤΟ
TESTA DI PALA CURVA

MODEL	ΜΟΝΤΕΛΟ	MODELLO	SSF610
Code	Κωδικός	Codice	051466
Dimensions	Διαστάσεις	Dimensioni	270*300*352mm (No3)
Weight	Βάρος	Peso	1.2Kg

NEW

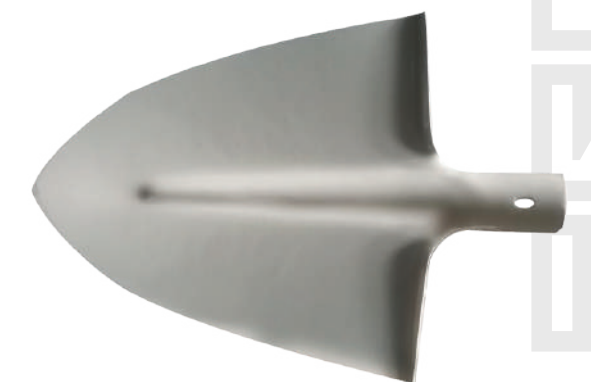

DIGGING SHOVEL HEAD NO2
ΦΤΥΑΡΙ ΠΑΗΤΤΟ NO2
TESTA DI PALA DA SCAVO

MODEL	ΜΟΝΤΕΛΟ	MODELLO	SSF615
Code	Κωδικός	Codice	051473
Dimensions	Διαστάσεις	Dimensioni	270*295*380mm (No2)
Weight	Βάρος	Peso	0.95Kg

NEW



PLASTIC SNOW SHOVEL SCOOP
ΦΤΥΑΡΙ ΧΙΟΝΙΟΥ ΠΛΑΣΤΙΚΟ
PALA DA NEVE IN PLASTICA

MODEL	ΜΟΝΤΕΛΟ	MODELLO	SSF670
Code	Κωδικός	Codice	051589
Dimensions	Διαστάσεις	Dimensioni	340x450mm/32mm

NEW



WOODEN HANDLE FOR SSF670
ΞΥΛΙΝΟ ΣΤΥΛΙΑΡΙ ΓΙΑ SSF670
MANICO IN LEGNO PER SSF670

MODEL	ΜΟΝΤΕΛΟ	MODELLO	SSF671
Code	Κωδικός	Codice	055921

NEW



FOLDED SHOVEL 3 IN 1
ΦΤΥΑΡΙ ΠΤΥΣΣΟΜΕΝΟ 3 ΣΕ 1
PALA PIEGATA 3 IN 1

MODEL	ΜΟΝΤΕΛΟ	MODELLO	SSF629
Code	Κωδικός	Codice	059462
Length	Μήκος	Lunghezza	46m
Weight	Βαρος	Peso	650gr

NEW



SHOVEL HEAD WITH WOODEN HANDLE
ΦΤΥΑΡΙ ΠΑΤΗΤΟ ΜΕ ΞΥΛΙΝΟ ΣΤΥΛΙΑΡΙ
TESTA DI PALA CON MANICO IN LEGNO

MODEL	ΜΟΝΤΕΛΟ	MODELLO	SSF662
Code	Κωδικός	Codice	056010
Length	Μήκος	Lunghezza	1.2m

NEW



- With grade hardwood handle
- Με ξύλινο στυλιάρι
- Con manico in legno duro

SHOVEL HEAD A GRADE HARDWOOD HANDLE
ΦΤΥΑΡΙ ΑΤΣΑΛΙΝΟ ΙΣΙΟ ΠΤΥΟΛΑΒΗΣ
ΕΠΑΓΓΕΛΜΑΤΙΚΟ
PALETTA PER POLVERE

MODEL	ΜΟΝΤΕΛΟ	MODELLO	SSF665
Code	Κωδικός	Codice	051572
Dimensions	Διαστάσεις	Dimensioni	220*290*1020mm
Weight	Βάρος	Peso	1.1Kg

NEW



- With grade hardwood handle
- Με ξύλινο στυλιάρι
- Con tronco di legno

SHOVEL HEAD A GRADE HARDWOOD HANDLE
ΦΤΥΑΡΙ ΑΤΣΑΛΙΝΟ ΙΣΙΟ ΠΤΥΟΛΑΒΗΣ ΕΠΑΓΓΕΛΜΑΤΙΚΟ
TESTA DELLA PALA DIRITTA

MODEL	ΜΟΝΤΕΛΟ	MODELLO	SSF660
Code	Κωδικός	Codice	051565
Dimensions	Διαστάσεις	Dimensioni	240*290*1020mm
Weight	Βάρος	Peso	1.2Kg

NEW

- Frame: powder coated steel
- Μεταλλικός σκελετός: ατσάλι γαλβανισμένο
- Telaio: acciaio verniciato a polvere

WALK IN GARDEN GREEN HOUSE
ΘΕΡΜΟΚΗΠΙΟ ΜΕ ΜΕΤΑΛΛΙΚΟ ΣΚΕΛΕΤΟ ΚΑΙ ΡΑΦΙΑ
SERRA DA GIARDINO

MODEL	ΜΟΝΤΕΛΟ	MODELLO	NFC1000
Code	Κωδικός	Codice	061359
Dimensions	Διαστάσεις	Dimensioni	143x143x195cm
Shelves	Ράφια	Scaffali	4
Cover	Κάλυμμα	Copertina	140gr/m2 PE MESH FABRIC
Frame	Σκελετός	Telaio	D16 x 0.4mm



NEW



**NARROW HOE
ΤΣΑΠΑ ΣΤΕΝΗ
ZAPPA STRETTA**

MODEL	ΜΟΝΤΕΛΟ	MODELLO	SSF685
Code	Κωδικός	Codice	056317
Dimensions	Διαστάσεις	Dimensioni	70x150mm
Weight	Βάρος	Peso	350gr

NEW



**NARROW HOE
ΤΣΑΠΑ ΣΤΕΝΗ
ZAPPA STRETTA**

MODEL	ΜΟΝΤΕΛΟ	MODELLO	SSF692
Code	Κωδικός	Codice	056386
Dimensions	Διαστάσεις	Dimensioni	80x200mm
Weight	Βάρος	Peso	810gr

NEW



**ROUND HOE
ΤΣΑΠΑ ΣΤΡΟΓΓΥΛΗ
ZAPPA ROTONDA**

MODEL	ΜΟΝΤΕΛΟ	MODELLO	SSF686	SSF687
Code	Κωδικός	Codice	056324	056331
Dimensions	Διαστάσεις	Dimensioni	170x190mm	190x200mm
Weight	Βάρος	Peso	1050gr	1170gr

NEW



**CRETA HOE
ΤΣΑΠΑ ΚΡΗΤΗΣ
ZAPPA CRETA**

MODEL	ΜΟΝΤΕΛΟ	MODELLO	SSF688
Code	Κωδικός	Codice	056348
Dimensions	Διαστάσεις	Dimensioni	165x90mm
Weight	Βάρος	Peso	1050gr

**MUD HOE
ΤΣΑΠΑ ΛΑΣΠΗΣ
ZAPPA DI FANGO**

MODEL	ΜΟΝΤΕΛΟ	MODELLO	SSF689
Code	Κωδικός	Codice	056355
Dimensions	Διαστάσεις	Dimensioni	140x150mm
Weight	Βάρος	Peso	825gr



NEW

**SQUARE HOE
ΤΣΑΠΑ ΤΕΤΡΑΓΩΝΗ
ZAPPA PIAZZA**

MODEL	ΜΟΝΤΕΛΟ	MODELLO	SSF690
Code	Κωδικός	Codice	056362
Dimensions	Διαστάσεις	Dimensioni	170x170mm
Weight	Βάρος	Peso	1275gr



NEW

**SQUARE POTATO HOE
ΤΣΑΠΑ ΤΕΤΡΑΓΩΝΗ ΠΑΤΑΤΑΣ
ZAPPA PIAZZA PATATA**

MODEL	ΜΟΝΤΕΛΟ	MODELLO	SSF691
Code	Κωδικός	Codice	056379
Dimensions	Διαστάσεις	Dimensioni	145x145mm
Weight	Βάρος	Peso	1180gr



NEW

NEW

- 12 τεμ.
- Από ξύλο ευκαλύπτου
- Χωρίς βερνίκι
- 12 pcs
- From eucalyptus wood
- Without varnish
- 12 pz
- Dal legno di eucalipto
- Nessuna vernice

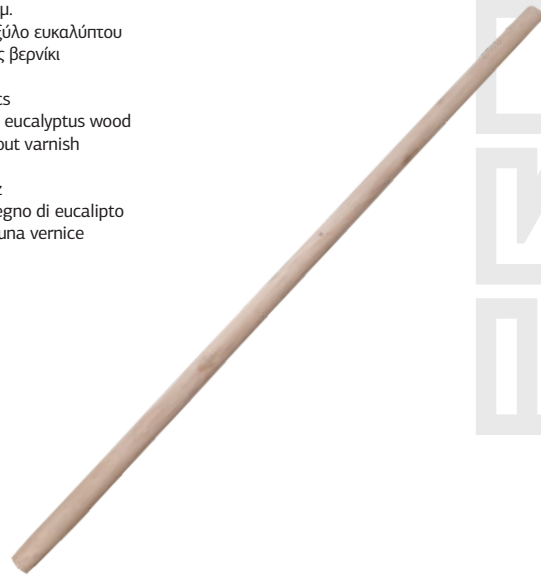

WOODEN HANDLE SHOVEL STRAIGHT
ΣΤΥΛΙΑΡΙ ΦΤΥΑΡΙΟΥ ΙΣΙΟ ΞΥΛΙΝΟ
MANICO DI PALA IN LEGNO DRITTO

MODEL	ΜΟΝΤΕΛΟ	MODELLO	SSF820-12
Code	Κωδικός	Codice	060512
Dimensions	Διαστάσεις	Dimensioni	120x3,8cm

NEW

- 12 τεμ.
- Από ξύλο ευκαλύπτου
- Χωρίς βερνίκι
- 12 pcs
- From eucalyptus wood
- Without varnish
- 12 pz
- Dal legno di eucalipto
- Nessuna vernice



WOODEN HANDLE WEEDER
ΣΤΥΛΙΑΡΙ ΓΙΑ ΣΚΑΛΙΣΤΗΡΙ ΞΥΛΙΝΟ
PENNA PER INTAGLIO DEL LEGNO

MODEL	ΜΟΝΤΕΛΟ	MODELLO	SSF822-12
Code	Κωδικός	Codice	060536
Dimensions	Διαστάσεις	Dimensioni	70cmx3,2cm

NEW

- 12 τεμ.
- Από ξύλο ευκαλύπτου
- Χωρίς βερνίκι
- 12 pcs
- From eucalyptus wood
- Without varnish
- 12 pz
- Dal legno di eucalipto
- Nessuna vernice



WOODEN HANDLE RAKE
ΣΤΥΛΙΑΡΙ ΤΣΟΥΓΚΡΑΝΑΣ ΞΥΛΙΝΟ
PORTA RASTRELLO IN LEGNO

MODEL	ΜΟΝΤΕΛΟ	MODELLO	SSF828-12
Code	Κωδικός	Codice	060604
Dimensions	Διαστάσεις	Dimensioni	120cmx2,8cm

NEW

- 12 τεμ.
- Από ξύλο ευκαλύπτου
- Χωρίς βερνίκι
- 12 pcs
- From eucalyptus wood
- Without varnish
- 12 pz
- Dal legno di eucalipto
- Nessuna vernice



WOODEN HANDLE ADZ
ΣΤΥΛΙΑΡΙ ΣΚΕΠΑΡΝΙΟΥ ΞΥΛΙΝΟ
SKEPARNIUS PORTA ANELLI IN LEGNO

MODEL	ΜΟΝΤΕΛΟ	MODELLO	SSF830-12
Code	Κωδικός	Codice	060628
Dimensions	Διαστάσεις	Dimensioni	40cmx3,6cm

NEW

- 12 τεμ.
- Από ξύλο ευκαλύπτου
- Χωρίς βερνίκι
- 12 pcs
- From eucalyptus wood
- Without varnish
- 12 pz
- Dal legno di eucalipto
- Nessuna vernice



WOODEN HANDLE PICK
ΣΤΥΛΙΑΡΙ ΚΑΣΜΑ ΞΥΛΙΝΟ
FASCIA PER ANELLI IN LEGNO KASMA

MODEL	ΜΟΝΤΕΛΟ	MODELLO	SSF824-12
Code	Κωδικός	Codice	060550
Dimensions	Διαστάσεις	Dimensioni	90cmx4,2cm

NEW

- 12 τεμ.
- Από ξύλο ευκαλύπτου
- Χωρίς βερνίκι
- 12 pcs
- From eucalyptus wood
- Without varnish
- 12 pz
- Dal legno di eucalipto
- Nessuna vernice



WOODEN HANDLE HOE
ΣΤΥΛΙΑΡΙ ΤΣΑΠΑΣ ΞΥΛΙΝΟ
ANELLO CAPPUCCIO IN LEGNO

MODEL	ΜΟΝΤΕΛΟ	MODELLO	SSF826-12
Code	Κωδικός	Codice	060574
Dimensions	Διαστάσεις	Dimensioni	120cmx4cm

NEW

- 12 τεμ.
- Από ξύλο ευκαλύπτου
- Χωρίς βερνίκι
- 12 pcs
- From eucalyptus wood
- Without varnish
- 12 pz
- Dal legno di eucalipto
- Nessuna vernice



WOODEN HANDLE BROOM
ΣΤΥΛΙΑΡΙ ΣΚΟΥΠΑΣ ΦΥΛΛΩΝ ΞΥΛΙΝΟ
PORTASCOPA IN LEGNO A FOGLIA

MODEL	ΜΟΝΤΕΛΟ	MODELLO	SSF832-12
Code	Κωδικός	Codice	060642
Dimensions	Διαστάσεις	Dimensioni	120cmx2,8cm

NEW

- 12 τεμ.
- Από ξύλο ευκαλύπτου
- Χωρίς βερνίκι
- 12 pcs
- From eucalyptus wood
- Without varnish
- 12 pz
- Dal legno di eucalipto
- Nessuna vernice



WOODEN HANDLE FORK
ΣΤΥΛΙΑΡΙ ΠΙΡΟΥΝΑΣ ΞΥΛΙΝΟ
MANICO A FORCELLA IN LEGNO

MODEL	ΜΟΝΤΕΛΟ	MODELLO	SSF834-12
Code	Κωδικός	Codice	060666
Dimensions	Διαστάσεις	Dimensioni	120cmx3,5cm

Pack 72pcs-L57xW38X39.1cm



- Stainless Steel
- Wooden handle
- Leather Strap

- Ανοξείδωτο
- Ξύλινη Λαβή
- Δερμάτινο Λουράκι

- Acciaio inossidabile
- Manico in legno
- Cinturino in pelle



HAND RAKE
ΤΣΟΥΓΚΡΑΝΑΚΙ
RASTRELLO A MANO

MODEL	ΜΟΝΤΕΛΟ	MODELLO	SSF515
Code	Κωδικός	Codice	036142

Pack 72pcs-L42.7xW41.2X38.5cm



- Stainless Steel
- Wooden handle
- Leather Strap

- Ανοξείδωτο
- Ξύλινη Λαβή
- Δερμάτινο Λουράκι

- Acciaio inossidabile
- Manico in legno
- Cinturino in pelle



CULTI-HOE
ΣΚΑΛΙΣΤΗΡΙ
ZAPPETTA DA
GIARDINO

MODEL	ΜΟΝΤΕΛΟ	MODELLO	SSF517
Code	Κωδικός	Codice	036159

Pack 72pcs-L38.2xW37X42.1cm



- Stainless steel
- Wooden handle
- Leather Strap

- Ανοξείδωτο
- Ξύλινη Λαβή
- Δερμάτινο Λουράκι

- Acciaio inossidabile
- Manico in legno
- Cinturino in pelle



TROWEL
ΦΥΤΑΡΑΚΙ ΦΑΡΔΥ
CAZZUOLA

MODEL	ΜΟΝΤΕΛΟ	MODELLO	SSF509
Code	Κωδικός	Codice	036111

Pack 1pc-L41xW35X35cm



- Stainless steel
- Wooden handle
- Leather Strap

- Ανοξείδωτο
- Ξύλινη Λαβή
- Δερμάτινο Λουράκι

- Acciaio inossidabile
- Manico in legno
- Cinturino in pelle



TRANSPLANTER
ΦΥΤΑΡΑΚΙ ΣΤΕΝΟ
TRANSPLANTER

MODEL	ΜΟΝΤΕΛΟ	MODELLO	SSF513
Code	Κωδικός	Codice	036135

NEW



METAL RAKE WITH PLASTIC HANDLE
ΤΣΟΥΓΚΡΑΝΑΚΙ ΜΕΤΑΛΛΙΚΟ ΜΕ ΠΛΑΣΤΙΚΗ ΛΑΒΗ
RASTRELLO IN METALLO CON MANICO IN PLASTICA

MODEL	ΜΟΝΤΕΛΟ	MODELLO	SSF682
Code	Κωδικός	Codice	055914

NEW



METAL CULTI HOE WITH PLASTIC HANDLE
ΣΚΑΛΙΣΤΗΡΙ ΜΕΤΑΛΛΙΚΟ ΜΕ ΠΛΑΣΤΙΚΗ ΛΑΒΗ
ZAPPETTA IN METALLO CON MANICO
IN PLASTICA

MODEL	ΜΟΝΤΕΛΟ	MODELLO	SSF681
Code	Κωδικός	Codice	055907

NEW



METAL TROWEL WITH PLASTIC HANDLE
ΦΥΤΑΡΑΚΙ ΦΑΡΔΥ ΜΕΤΑΛΛΙΚΟ
ΜΕ ΠΛΑΣΤΙΚΗ ΛΑΒΗ
TROWEL IN METALLO CON
IMPUGNATURA IN PLASTICA

MODEL	ΜΟΝΤΕΛΟ	MODELLO	SSF680
Code	Κωδικός	Codice	055891

NEW

Pack 72pcs-L36.4xW35.5X39.4cm



- Stainless steel
- Wooden handle
- Leather Strap

- Ανοξείδωτο
- Ξύλινη Λαβή
- Δερμάτινο Λουράκι

- Acciaio inossidabile
- Manico in legno
- Cinturino in pelle



CULTIVATOR
ΚΑΛΙΕΡΓΗΤΗΣ
COLTIVATORE

MODEL	ΜΟΝΤΕΛΟ	MODELLO	SSF511
Code	Κωδικός	Codice	036128

NEW



HOSE CONNECTOR 3/4"
ΤΑΧΥΣΥΝΔΕΣΜΟΣ 3/4"
CONNETTORE PER TUBO FLESSIBILE 3/4"

MODEL	ΜΟΝΤΕΛΟ	MODELLO	GH9230
Code	Κωδικός	Codice	062776

NEW



HOSE CONNECTOR 1/2"
ΤΑΧΥΣΥΝΔΕΣΜΟΣ 1/2"
CONNETTORE PER TUBO FLESSIBILE 1/2"

MODEL	ΜΟΝΤΕΛΟ	MODELLO	GH9232
Code	Κωδικός	Codice	062783

NEW



HOSE MENDER 3/4"
ΣΥΝΔΕΣΜΟΣ ΣΩΛΗΝΩΝ 3/4"
PIEGATUBI 3/4"

MODEL	ΜΟΝΤΕΛΟ	MODELLO	GH9238
Code	Κωδικός	Codice	062813

NEW



HOSE MENDER 1/2"
ΣΥΝΔΕΣΜΟΣ ΣΩΛΗΝΩΝ 1/2"
PIEGATUBI 1/2"

MODEL	ΜΟΝΤΕΛΟ	MODELLO	GH9240
Code	Κωδικός	Codice	062820

NEW



HOSE CONNECTOR 3/4" WITH STOP
ΤΑΧΥΣΥΝΔΕΣΜΟΣ 3/4" ΜΕ ΣΤΟΠ
CONNETTORE PER TUBO FLESSIBILE 3/4"
CON ARRESTO

MODEL	ΜΟΝΤΕΛΟ	MODELLO	GH9234
Code	Κωδικός	Codice	062790

NEW



HOSE CONNECTOR 1/2" WITH STOP
ΤΑΧΥΣΥΝΔΕΣΜΟΣ 1/2" ΜΕ ΣΤΟΠ
CONNETTORE PER TUBO FLESSIBILE 1/2"
CON ARRESTO

MODEL	ΜΟΝΤΕΛΟ	MODELLO	GH9236
Code	Κωδικός	Codice	062806

NEW



TAP ADAPTOR 1/2" & 3/4"
ΡΑΚΟΡ ΜΕ ΑΝΤΑΠΤΟΡΑ 1/2" & 3/4"
ADATTATORE PER RUBINETTO 1/2" E 3/4"

MODEL	ΜΟΝΤΕΛΟ	MODELLO	GH9228
Code	Κωδικός	Codice	062769

NEW



TWO-WAY HOSE COUPLING
ΣΥΝΔΕΣΜΟΣ ΤΑΧΥΣΥΝΔΕΣΜΩΝ 2 ΕΞΟΔΩΝ
RACCORDO PER TUBO FLESSIBILE A DUE VIE

MODEL	ΜΟΝΤΕΛΟ	MODELLO	GH9226
Code	Κωδικός	Codice	062752

Pack. 30pcs-L26xW15X13cm-1.14kg



- 2 Materials
- With Automatic Stop of Water Flow With Removal of Accessories
- Sold per 5 pieces
- 2 Υλικών
- Με Αυτόματο Σtop Της Ροής Του Νερού Με Την Αφαίρεση Του Αξεσουάρ
- Πωλούνται ανά 5 τεμ.
- 2 materiali
- Con arresto automatico del flusso d'acqua in caso di rimozione degli accessori
- Venduto per 5 pezzi



**CONNECTOR WITH STOP
ΤΑΧΥΣΥΝΔΕΣΜΟΣ ΜΕ ΣΤΟΠ
CONNETTORE CON STOP**

MODEL	ΜΟΝΤΕΛΟ	MODELLO	GH9000
Code	Κωδικός	Codice	044475
Diameter	Διάμετρος	Diametro	Ø1/2"
Package	Συσκευασία	Pacchetto	30pcs

Pack. 20pcs-L26xW15X13cm-1.32kg



- 2 Materials
- With Automatic Stop of Water Flow With Removal of Accessories
- Sold per 5 pieces
- 2 Υλικών
- Με Αυτόματο Σtop Της Ροής Του Νερού Με Την Αφαίρεση Του Αξεσουάρ
- Πωλούνται ανά 5 τεμ.
- 2 materiali
- Con arresto automatico del flusso d'acqua in caso di rimozione degli accessori
- Venduto per 5 pezzi



**CONNECTOR WITH STOP
ΤΑΧΥΣΥΝΔΕΣΜΟΣ ΜΕ ΣΤΟΠ
CONNETTORE CON STOP**

MODEL	ΜΟΝΤΕΛΟ	MODELLO	GH9005
Code	Κωδικός	Codice	044482
Diameter	Διάμετρος	Diametro	Ø3/4"
Package	Συσκευασία	Pacchetto	20pcs

Pack. 30pcs-L26xW15X13cm-0.9kg



- Easy Tire Repair. Cut The Damaged Part And Enter The Mendort
- 2 Materials
- Sold per 5 pieces
- Εύκολη Επισκευή Του Λάστιχου. Κόψτε Το Χαλασμένο Μέρος Και Εισάγετε Το Σύνδεσμο
- 2 Υλικών
- Πωλούνται ανά 5 τεμ.
- Riparazione facile dei tubi. Tagliare la parte danneggiata e inserire il connettore.
- 2 materiali
- Venduto per 5 pezzi



**HOSE MENDOR
ΣΥΝΔΕΣΜΟΣ ΣΩΛΗΝΩΝ
CONNETTORE DEL TUBO**

MODEL	ΜΟΝΤΕΛΟ	MODELLO	GH9020
Code	Κωδικός	Codice	044512
Diameter	Διάμετρος	Diametro	Ø1/2"
Package	Συσκευασία	Pacchetto	30pcs

Pack. 20pcs-L26xW15X13cm-0.051 kg



- Easy Tire Repair. Cut The Damaged Part And Enter The Mendort
- 2 Materials
- Sold per 5 pieces
- Εύκολη Επισκευή Του Λάστιχου. Κόψτε Το Χαλασμένο Μέρος Και Εισάγετε Το Σύνδεσμο
- 2 Υλικών
- Πωλούνται ανά 5 τεμ.
- Riparazione facile dei tubi. Tagliare la parte danneggiata e inserire il connettore.
- 2 materiali
- Venduto per 5 pezzi



**HOSE MENDOR
ΣΥΝΔΕΣΜΟΣ ΣΩΛΗΝΩΝ
CONNETTORE DEL TUBO**

MODEL	ΜΟΝΤΕΛΟ	MODELLO	GH9025
Code	Κωδικός	Codice	044529
Diameter	Διάμετρος	Diametro	Ø3/4"
Package	Συσκευασία	Pacchetto	20pcs

Pack. 30pcs-L26xW15X13cm-1.32kg



- 2 Materials
- Sold per 5 pieces
- 2 Υλικών
- Πωλούνται ανά 5 τεμ.
- 2 materiali
- Venduto per 5 pezzi



**QUICK CONNECTOR
ΤΑΧΥΣΥΝΔΕΣΜΟΣ
CONNETTORE RAPIDO**

MODEL	ΜΟΝΤΕΛΟ	MODELLO	GH9010
Code	Κωδικός	Codice	044499
Diameter	Διάμετρος	Diametro	Ø1/2"
Package	Συσκευασία	Pacchetto	30pcs

Pack. 20pcs-L5xW5X7cm-1.10kg



- 2 Materials
- Sold per 5 pieces
- 2 Υλικών
- Πωλούνται ανά 5 τεμ.
- 2 materiali
- Venduto per 5 pezzi



**QUICK CONNECTOR
ΤΑΧΥΣΥΝΔΕΣΜΟΣ
CONNETTORE RAPIDO**

MODEL	ΜΟΝΤΕΛΟ	MODELLO	GH9015
Code	Κωδικός	Codice	044505
Diameter	Διάμετρος	Diametro	Ø3/4"
Package	Συσκευασία	Pacchetto	20pcs

- 2 Materials
- Ideal Connection Between Water Supply and Hose
- Sold per 5 pieces
- 2 Υλικών
- Ιδανική Σύνδεση Μεταξύ Παροχής Και Λάστιχου
- Πωλούνται ανά 5 τεμ.
- 2 materiali
- Collegamento ideale tra l'alimentazione dell'acqua e il tubo flessibile
- Venduto per 5 pezzi



**TAP ADAPTOR
ΡΑΚΟΠ ΜΕ ΑΝΤΑΠΤΟΡΑ
ADATTATORE
PER RUBINETTO**

MODEL	ΜΟΝΤΕΛΟ	MODELLO	GH9030	GH9035
Code	Κωδικός	Codice	044536	044543
Diameter	Διάμετρος	Diametro	1/2"-3/4"	Ø3/4"-1"
Package	Συσκευασία	Pacchetto	30pcs	20pcs

Pack. 20pcs-L26xW15X13cm-0.021kg
Pack. 20pcs-L26xW15X13cm-0.58kg

Pack. 30pcs-L2.5xW2.5X3.8cm-0.21kg



- Easily Transform A Female Adaptor to Male
- Sold per 5 pieces
- Μετατρέψτε Εύκολα Ένα Θηλυκό Ρακόρ Σε Αρσενικό
- Πωλούνται ανά 5 τεμ.
- Trasforma facilmente un adattatore femmina in maschio
- Venduto per 5 pezzi



**TAP ADAPTOR
ΡΑΚΟΠ
ADATTATORE
PER RUBINETTO**

MODEL	ΜΟΝΤΕΛΟ	MODELLO	GH9040
Code	Κωδικός	Codice	044550
Diameter	Διάμετρος	Diametro	Ø3/4"
Package	Συσκευασία	Pacchetto	30pcs

NEW



THREE-WAY HOSE COUPLING
ΣΥΝΔΕΣΜΟΣ ΤΑΧΥΣΥΝΔΕΣΜΩΝ ΤΥΠΟΥ "Y"
RACCORDO A TRE VIE PER TUBI FLESSIBILI

MODEL	ΜΟΝΤΕΛΟ	MODELLO	GH9224
Code	Κωδικός	Codice	062745

NEW

L7xW7X2m-0.027kg



3-WAY COUPLER, "Y" TYPE
ΣΥΝΔΕΣΜΟΣ ΤΑΧΥΣΥΝΔΕΣΜΩΝ ΤΥΠΟΥ "Y"
CONNETTORE A 3 VIE, TIPO "Y"

- Branches the Flow By Providing In Two Different Directions
- Διακλαδώνει Τη Ροή Της Παροχής Σε Δυο Διαφορετικές Κατευθύνσεις
- 2 Υλικών
- Dirama il flusso fornendo in due direzioni diverse

MODEL	ΜΟΝΤΕΛΟ	MODEL	GH9045
Code	Κωδικός	Codice	044567

NEW

L9.5xW5.3X11.6m-0.155kg



2 TAP CONNECTOR
ΔΙΑΝΟΜΕΑΣ 2 ΕΞΟΔΩΝ
DISTRIBUTORE A 2 VIE

- Convert A Single Flow Water In Double
- 2 Materials
- Μετατρέψτε Μια Μονή Παροχή Νερού Σε Διπλή
- 2 Υλικών
- Convertire un flusso d'acqua singolo in doppio
- 2 materiali

MODEL	ΜΟΝΤΕΛΟ	MODELLO	GH9050
Code	Κωδικός	Codice	044574

NEW

L19xW5.3X13m-0.28kg



4 TAP CONNECTOR
ΔΙΑΝΟΜΕΑΣ 4 ΕΞΟΔΩΝ
DISTRIBUTORE A 4 VIE

- Convert A Single Flow Water In Quadruple
- 2 Materials
- Μετατρέψτε Μια Μονή Παροχή Νερού Σε Τετραπλή
- 2 Υλικών
- Convertire un flusso d'acqua singolo in quadruplo
- 2 materiali

MODEL	ΜΟΝΤΕΛΟ	MODELLO	GH9055
Code	Κωδικός	Codice	044581

NEW



FOUR WAY TAP CONNECTOR
ΔΙΑΝΟΜΕΑΣ 4 ΕΞΟΔΩΝ
CONNETTORE A 4 VIE

MODEL	ΜΟΝΤΕΛΟ	MODELLO	GH9220
Code	Κωδικός	Codice	062721

NEW



2 WAY TAP CONNECTOR
ΔΙΑΝΟΜΕΑΣ 2 ΕΞΟΔΩΝ
CONNETTORE A 2 VIE

MODEL	ΜΟΝΤΕΛΟ	MODELLO	GH9222
Code	Κωδικός	Codice	062738

NEW



PLASTIC HOSE HANGER
ΠΛΑΣΤΙΚΗ ΒΑΣΗ ΛΑΣΤΙΧΟΥ ΠΟΤΙΣΜΑΤΟΣ
GANCIO PER TUBO DI PLASTICA

MODEL	ΜΟΝΤΕΛΟ	MODELLO	GH9242
Code	Κωδικός	Codice	062837

NEW



HOSE COIL SET
ΣΕΤ ΛΑΣΤΙΧΟ ΣΠΙΡΑΛ
SET DI TUBI A SPIRALE

MODEL	ΜΟΝΤΕΛΟ	MODELLO	GH9244
Code	Κωδικός	Codice	062844
Dimensions	Διαστάσεις	Dimensioni	15m

NEW



ADJUSTABLE METAL SPRAY GUN
ΠΙΣΤΟΛΙ ΝΕΡΟΥ ΡΥΘΜΙΖΟΜΕΝΟ ΜΕ ΜΕΤΑΛΛΙΚΟ ΜΠΕΚ
PISTOLA A SPRUZZO REGOLABILE PER METALLO

MODEL	ΜΟΝΤΕΛΟ	MODELLO	GH9200
Code	Κωδικός	Codice	062622

NEW



ADJUSTABLE SPRAY GUN
ΠΙΣΤΟΛΙ ΝΕΡΟΥ ΡΥΘΜΙΖΟΜΕΝΟ
PISTOLA A SPRUZZO REGOLABILE

MODEL	ΜΟΝΤΕΛΟ	MODELLO	GH9202
Code	Κωδικός	Codice	062639

NEW

- Full
- ⊙ Jet
- Cone



3 PATTERN SPRAY GUN
ΠΙΣΤΟΛΙ ΝΕΡΟΥ 3 ΡΥΘΜΙΣΕΩΝ
PISTOLA A SPRUZZO A 3 MODELLI

MODEL	ΜΟΝΤΕΛΟ	MODELLO	GH9204
Code	Κωδικός	Codice	062646

NEW

- Mist
- ⊙ Flat
- ⊙ Cone
- ⊙ Shower
- ⊙ Soaker
- ⊙ Jet
- ⊙ Center



7 PATTERN SPRAY GUN
ΠΙΣΤΟΛΙ ΝΕΡΟΥ 7 ΡΥΘΜΙΣΕΩΝ
PISTOLA A SPRUZZO A 7 MODELLI

MODEL	ΜΟΝΤΕΛΟ	MODELLO	GH9212
Code	Κωδικός	Codice	062684

NEW

- Mist
- ⊙ Flat
- ⊙ Cone
- ⊙ Shower
- ⊙ Soaker
- ⊙ Jet
- ⊙ Center



7 PATTERN SPRAY GUN
ΠΙΣΤΟΛΙ ΝΕΡΟΥ 7 ΡΥΘΜΙΣΕΩΝ
PISTOLA A SPRUZZO A 7 MODELLI

MODEL	ΜΟΝΤΕΛΟ	MODELLO	GH9208
Code	Κωδικός	Codice	062660

NEW

- Mist
- ⊙ Flat
- ⊙ Cone
- ⊙ Shower
- ⊙ Soaker
- ⊙ Jet
- ⊙ Center



7 PATTERN METAL SPRAY GUN
ΠΙΣΤΟΛΙ ΝΕΡΟΥ ΜΕΤΑΛΛΙΚΟ, 7 ΡΥΘΜΙΣΕΙΣ ΨΕΚΑΣΜΟΥ
7 PATTERN IN METALLO PISTOLA A SPRUZZO

MODEL	ΜΟΝΤΕΛΟ	MODELLO	GH9210
Code	Κωδικός	Codice	062677

NEW

- ⊙ Flat
- ⊙ Center
- Flood
- ⊙ Jet
- ⊙ Shower
- Mist



6 PATTERN SPRAY GUN
ΠΙΣΤΟΛΙ ΝΕΡΟΥ 6 ΡΥΘΜΙΣΕΩΝ
PISTOLA A SPRUZZO A 6 MODELLI

MODEL	ΜΟΝΤΕΛΟ	MODELLO	GH9206
Code	Κωδικός	Codice	062653

NEW

L16xW12.6X3.4cm-0.20kg



• Adjustable Nozzle for Watering and Cleaning
• Ergonomic Design For Ease And Comfort in Use
• With Rotor To Adjust The Flow Of Water

• Ρυθμιζόμενο Από Νέφος Για Πότισμα Σε Δέσμη Για Καθαρισμό
• Εργονομικός Σχεδιασμός Για Ευκολία Και Άνεση Στη Χρήση
• Με Ρότορα Για Ρύθμιση Της Ροής Του Νερού

• Ugello regolabile per innaffiare e pulizia
• Design ergonomico per facilità e comfort nell'uso
• Con rotore per regolare il flusso d'acqua

HANDSPRAYER - METALLIC SPRINKLER
ΜΠΕΚ ΠΟΤΙΣΜΑΤΟΣ , ΚΑΡΦΩΤΟ
PISTOLA A MANO - IRRIGATORE METALLICO

MODEL	ΜΟΝΤΕΛΟ	MODELLO	GH9080
Code	Κωδικός	Codice	044635

NEW Pack. 16pcs-L17.5xW10.5X3.5cm-1.50kg



• Adjustable Nozzle Mist
• 2 Material Handle For Comfort And Quick Release Trigger For Ease Of Use
• Sold per 4 pieces

• Ρυθμιζόμενο Από Νέφος Για Πότισμα Σε Δέσμη Για Καθαρισμό
• 2 Υλικών Λαβή Για άνεση Και Σκανδάλη Γρήγορης Απελευθέρωσης Για Ευκολία Στη Χρήση
• Πωλούνται ανά 4 τεμ.

• Ugello regolabile
• Impugnatura in 2 materiali per comodità e grilletto a sgancio rapido per facilità d'uso
• Venduto per 4 pezzi

**HANDSPRAYER
ΠΙΣΤΟΛΙ ΝΕΡΟΥ
SPRUZZATORE A MANO**

MODEL	ΜΟΝΤΕΛΟ	MODELLO	GH9065
Code	Κωδικός	Codice	044604
Pack	Συσκευασία	Pacchetto	16pcs

NEW Pack. 16pcs-L17xW13X3.3cm-1.712kg



• Adjustable Nozzle for Watering and Cleaning
• 2 Material Handle For Comfort And Quick Release Trigger For Ease Of Use
• Sold per 4 pieces

• Ρυθμιζόμενο Από Νέφος Για Πότισμα Σε Δέσμη Για Καθαρισμό
• 2 Υλικών Λαβή Για Άνεση Και Σκανδάλη Γρήγορης Απελευθέρωσης Για Ευκολία Στη Χρήση
• Πωλούνται ανά 4 τεμ.

• Ugello regolabile per l'irrigazione e la pulizia
• Impugnatura in 2 materiali per comodità e grilletto a sgancio rapido per facilità d'uso
• Venduto per 4 pezzi

**HANDSPRAYER
ΠΙΣΤΟΛΙ ΝΕΡΟΥ
SPRUZZATORE A MANO**

MODEL	ΜΟΝΤΕΛΟ	MODELLO	GH9070
Code	Κωδικός	Codice	044611
Pack	Συσκευασία	Pacchetto	16pcs

L19.3xW12.6X6.5cm-0.20kg **NEW**



• 3 Watering Settings
• Ergonomic Design For Ease And Comfort In Use
• Convenient Adjusting of Flow

• 3 Ρυθμίσεις Ποτίσματος
• Εργονομικός Σχεδιασμός Για Ευκολία Και Άνεση Στη Χρήση
• Σκανδάλη Εύκολο Άνοιγμα-Κλείσιμο Ροής

• 3 impostazioni di irrigazione
• Design ergonomico per facilità e comodità d'uso
• Comoda regolazione del flusso

**METAL HANDSPRAYER
ΠΙΣΤΟΛΙ ΝΕΡΟΥ, ΜΕΤΑΛΛΙΚΟ
SPRUZZATORE A
MANO IN METALLO**

MODEL	ΜΟΝΤΕΛΟ	MODELLO	GH9085
Code	Κωδικός	Codice	044642

L22.4xW14.5X6.5cm-0.25kg **NEW**



• Water Pistol With 3 Adjustments And Unique Design That Turns It Into A Sprinkler with 66m² Coverage • Trigger For Ease of Use and Comfort

• Πιστόλι Νερού Με 3 Ρυθμίσεις Και Μοναδικό Σχεδιασμό Που Το Μετατρέπει Σε Μπέκ Ποτίσματος Κάλυψης 66m² • Σκανδάλη Για Ευκολία Στη Χρήση Και Αποφυγή Κούρασης

• Pistola ad acqua con 3 regolazioni e un design unico che la trasforma in un irrigatore con una copertura di 66m² • Grilletto per facilità d'uso e comfort.

**HANDSPRAYER - SPRINKLER
ΠΙΣΤΟΛΙ ΝΕΡΟΥ-ΜΠΕΚ
SPRUZZATORE A MANO
- IRRIGATORE**

MODEL	ΜΟΝΤΕΛΟ	MODELLO	GH9090
Code	Κωδικός	Codice	044659

NEW Pack. 16pc-L18.6xW14.7X5.3cm-2.08kg



• 7 Watering Settings
• Ergonomic Design For Ease And Comfort In Use
• With Rotor To Adjust The Flow Of Water
• Sold per 4 pieces

• 7 Ρυθμίσεις Ποτίσματος
• Εργονομικός Σχεδιασμός Για Ευκολία Και Άνεση Στη Χρήση
• Με Ρότορα Για Ρύθμιση Της Ροής Του Νερού
• Πωλούνται ανά 4 τεμ.

• 7 impostazioni di irrigazione
• Design ergonomico per facilità e comodità d'uso
• Con rotore per regolare il flusso d'acqua
• Venduto per 4 pezzi

**HANDSPRAYER
ΠΙΣΤΟΛΙ ΝΕΡΟΥ
SPRUZZATORE A
MANO**

MODEL	ΜΟΝΤΕΛΟ	MODELLO	GH9075
Code	Κωδικός	Codice	044628
Pack	Συσκευασία	Pacchetto	16pcs

NEW Pack. 20pcs-L26xW15X13cm-0.128kg



• 2 Materials For Comfort In Use
• Adjustable Nozzle for Watering and Cleaning
• Sold per 5 pieces

• 2 Υλικών Για Άνεση Στη Χρήση
• Ρυθμιζόμενο Από Νέφος Για Πότισμα Σε Δέσμη Για Καθαρισμό
• Πωλούνται ανά 5 τεμ.

• 2 materiali per il comfort d'uso
• Ugello regolabile per innaffiare e pulire
• Venduto per 5 pezzi

**TWIST NOZZLE
ΕΚΤΟΞΕΥΤΗΡΑΣ
UGELLO A TORSIONE**

MODEL	ΜΟΝΤΕΛΟ	MODELLO	GH9060
Code	Κωδικός	Codice	044598
Pack	Συσκευασία	Pacchetto	20pcs

NEW L19.3xW12.6X6.5cm-0.20kg



• 7 patterns with hose connector, hose connector with stop and tap adaptor
• Με πιστόλι νερού 7 ρυθμίσεων, ταχυσύνδεσμο, ταχυσύνδεσμο με στοπ και ρακόρ
• 7 modelli con connettore per tubo flessibile, connettore per tubo flessibile con arresto e adattatore per rubinetto

**GARDENING SET, 4 PC
ΣΕΤ ΠΟΤΙΣΜΑΤΟΣ, 4 ΤΕΜ
SET DA GIARDINAGGIO, 4PZ**

MODEL	ΜΟΝΤΕΛΟ	MODELLO	GH9214
Code	Κωδικός	Codice	062691

NEW L22.4xW14.5X6.5cm-0.25kg



• With hose connector, hose connector with stop and tap adaptor
• Με πιστόλι νερού ρυθμιζόμενο, ταχυσύνδεσμο, ταχυσύνδεσμο με στοπ και ρακόρ
• Con raccordo per tubo flessibile, raccordo per tubo flessibile con arresto e adattatore per rubinetto

**GARDENING SET, 4 PC
ΣΕΤ ΠΟΤΙΣΜΑΤΟΣ, 4 ΤΕΜ
SET DA GIARDINAGGIO, 4PZ**

MODEL	ΜΟΝΤΕΛΟ	MODELLO	GH9216
Code	Κωδικός	Codice	062707

NEW

- 7 patterns with hose connector, hose connector with stop and tap adaptor
- Με πιστόλι νερού 7 ρυθμίσεων, ταχυσύνδεσμο, ταχυσύνδεσμο με στοπ και ρακόρ
- 7 modelli con connettore per tubo flessibile, connettore per tubo flessibile con arresto e adattatore per rubinetto



**GARDENING SET, 4 PC
ΣΕΤ ΠΟΤΙΣΜΑΤΟΣ, 4 ΤΕΜ
SET DA GIARDINAGGIO, 4PZ**

MODEL	ΜΟΝΤΕΛΟ	MODELLO	GH9218
Code	Κωδικός	Codice	062714

NEW



**WATER TIMER
ΠΡΟΓΡΑΜΜΑΤΙΣΤΗΣ ΠΟΤΙΣΜΑΤΟΣ
TIMER ACQUA**

MODEL	ΜΟΝΤΕΛΟ	MODELLO	GH9190
Code	Κωδικός	Codice	062608
Setting	Ρύθμιση	Impostazione	0-120 min
Tap adaptors	Σύνδεση με βρύση	Adattatori per rubinetti	3/4" & 1"

NEW



**REVOLVING SPRINKLER WITH SPIKE
ΜΠΕΚ ΠΟΤΙΣΜΑΤΟΣ ΚΑΡΦΩΤΟ
IRRIGATORE ROTANTE CON PICCHETTO**

MODEL	ΜΟΝΤΕΛΟ	MODELLO	GH9180
Code	Κωδικός	Codice	062585
Radial	Ρόδες	Radiale	6m
Max Coverage	Μέγιστη κάλυψη	Copertura massima	125m ²
Working Pressure	Λειτουργία	Pressione di lavoro	2-4 bar

L15xW4X30cm-0.133kg

NEW

- With Double Nozzle for Even Watering
- 4 Water Volume Adjustments For Watering In Radius From 8m To 13m
- Ideal for Home Use
- Expandable

- Με Διπλό Μπέκ Για Ομοιόμορφο Πότισμα • 4 Ρυθμίσεις Ποσότητας Νερού Για Πότισμα Σε Ακτίνα Από 8m Έως 13m
- Ιδανικό Για Οικιακή Χρήση
- Επεκτεινόμενο

- Con doppio ugello per un'irrigazione uniforme
- 4 regolazioni del volume d'acqua per irrigare in un raggio da 8m a 13m
- Ideale per uso domestico
- Espandibile



**SPRINKLER ON SPIKE
ΜΠΕΚ ΠΟΤΙΣΜΑΤΟΣ, ΚΑΡΦΩΤΟ
SPRUZZATORE SU PICCO**

MODEL	ΜΟΝΤΕΛΟ	MODELLO	GH9095
Code	Κωδικός	Codice	044666

NEW

- 2 Dials
- 11 Independent Operations And Watering Times
- Low Battery Indicator
- No Cable Connection Needed
- Does not include batteries



- 2 Στάσεων
- 11 Ανεξάρτητες Λειτουργίες Και Χρόνοι Ποτίσματος
- Ένδειξη Χαμηλής Στάθμης Μπαταρίας
- Δε Χρειάζεται Σύνδεση Με Καλώδια
- Δε Περιλαμβάνει Μπαταρίες

- 2 quadranti
- 11 operazioni e tempi di irrigazione indipendenti
- Indicatore di batteria bassa
- Nessun cavo di collegamento necessario
- Non include le batterie

**MECHANICAL WATERING TIMER
ΠΡΟΓΡΑΜΜΑΤΙΣΤΗΣ ΠΟΤΙΣΜΑΤΟΣ ΗΛΕΚΤΡΟΝΙΚΟΣ
TIMER DI IRRIGAZIONE MECCANICO**

MODEL	ΜΟΝΤΕΛΟ	MODELLO	GH9135
Code	Κωδικός	Codice	044741

NEW



- Split Shaft
- Διαίρουμενος άξονας
- Albero divisibile

**MECHANICAL TIMER
ΠΡΟΓΡΑΜΜΑΤΙΣΤΗΣ ΠΟΤΙΣΜΑΤΟΣ ΜΗΧΑΝΙΚΟΣ
TIMER PER RUBINETTI MECCANICO**

MODEL	ΜΟΝΤΕΛΟ	MODELLO	GH9136
Code	Κωδικός	Codice	053361

NEW

L12xW7.5X29cm-0.389kg

- Metallic construction
- Adjustable Rotation From Semicircle To Full Circle 360° • Ideal For All Watering Applications From Home To Light Rural • Expandable

- Μεταλλική Κατασκευή
- Ρυθμιζόμενη Περιστροφή Από Ημικύκλιο Σε Πλήρη Κύκλο 360° • Ιδανικό Για Όλες Της Εφαρμογές Ποτίσματος Από Οικιακή Σε Ελαφρά Αγροτική
- Επεκτεινόμενο

- Costruzione metallica
- Rotazione regolabile da semicerchio a 360°
- Ideale per tutte le applicazioni di irrigazione da casa a zone rurali leggere • Espandibile



**SPRINKLER ON SPIKE
ΜΠΕΚ ΠΟΤΙΣΜΑΤΟΣ, ΚΑΡΦΩΤΟ
SPRUZZATORE SU PICCO**

MODEL	ΜΟΝΤΕΛΟ	MODELLO	GH9105
Code	Κωδικός	Codice	044680

L14xW5X30cm-0.139kg

NEW

- Adjustable Rotation Depending On Water Pressure And From Semicircle To Full Watering Cycle • Expandable

- Ρυθμιζόμενη Περιστροφή Ανάλογα Με Τη Πίεση Του Νερού Και Από Ημικύκλιο Σε Πλήρη Κύκλο Ποτίσματος
- Επεκτεινόμενο

- Rotazione regolabile a seconda della pressione dell'acqua e da semicerchio a ciclo di irrigazione completo • Espandibile



**SPRINKLER ON SPIKE
ΜΠΕΚ ΠΟΤΙΣΜΑΤΟΣ, ΚΑΡΦΩΤΟ
SPRUZZATORE SU PICCO**

MODEL	ΜΟΝΤΕΛΟ	MODELLO	GH9100
Code	Κωδικός	Codice	044673

NEW

- Circle or part circle operation
- Κυκλική ή ημικυκλική λειτουργία
- Operazione di cerchio o di parte di cerchio



REVOLVING SPRINKLER WITH SPIKE
ΜΠΕΚ ΠΟΤΙΣΜΑΤΟΣ ΚΑΡΦΩΤΟ
IRRIGATORE ROTANTE CON PICCHETTO

MODEL	ΜΟΝΤΕΛΟ	MODELLO	GH9185
Code	Κωδικός	Codice	062592
Radial	Ρόδες	Radiale	10-11m
Max Coverage	Μέγιστη κάλυψη	Copertura massima	314-380m ²
Working Pressure	Λειτουργία	Pressione di lavoro	2-4 bar

NEW

L21xW21X11.5cm-0.228kg



- 3 Arm Surface Irrigator With Automatic 360° Rotation
- Ideal for Home Use

- Ποτιστικό Επιφάνειας 3 Άκρων Με Αυτόματη Περιστροφή 360°
- Ιδανικό Για Οικιακή Χρήση

- Irrigatore di superficie a 3 bracci con rotazione automatica di 360°.
- Ideale per uso domestico.



REVOLVING SPRINKLER
ΠΟΤΙΣΤΙΚΟ ΕΠΙΦΑΝΕΙΑΣ
IRRIGATORE GIREVOLE

MODEL	ΜΟΝΤΕΛΟ	MODELLO	GH9110
Code	Κωδικός	Codice	044697

NEW



OSCILLATING SPRINKLER
ΠΟΤΙΣΤΙΚΟ ΕΠΙΦΑΝΕΙΑΣ
SPRINKLER OSCILLANTE

MODEL	ΜΟΝΤΕΛΟ	MODELLO	GH9175
Code	Κωδικός	Codice	062578
Nozzles	Οπές	Ugelli	17
Max Coverage	Μέγιστη κάλυψη	Copertura massima	270m ²
Working Pressure	Λειτουργία	Pressione di lavoro	2-4 bar

NEW

L48.5xW17.5X8cm-0.54kg



- Plastic and aluminium construction
- Adjustment of movement according to the desired watering surface
- 18 precision nozzles (includes nozzle cleaning attachment)

- Κατασκευή Από Πλαστικό Και Αλουμίνιο
- Ρύθμιση Κίνησης Ανάλογα Με Την Επιθυμητή Επιφάνεια Ποτίσματος
- 18 Μπεκ Ακρίβειας (Περιλαμβάνει Εξάρτημα Καθαρισμού Μπέκ)

- Costruzione in plastica e alluminio
- Regolazione del movimento in base alla superficie d'irrigazione desiderata
- 18 ugelli di precisione (include l'accessorio per la pulizia degli ugelli)

SURFACE SPRINKLERS
ΠΟΤΙΣΤΙΚΟ ΕΠΙΦΑΝΕΙΑΣ
IRRIGATORI DI SUPERFICIE

MODEL	ΜΟΝΤΕΛΟ	MODELLO	GH9115
Code	Κωδικός	Codice	044703

L45xW37X90cm-3.27kg

- Metal Frame With Wrapping / Unwinding Guide Of Tire Without Guidance By Hand • With Tool Storage Basket and Accessories
- Maximum Capacity 50m-1/2"

- Μεταλλικός Σκελετός Με Οδηγό Τύλιξης/ Εκτύλιξης Του Λάστιχου Χωρίς Καθοδήγηση Με Το Χέρι
- Με Καλαθάκι Αποθήκευσης Εργαλείων Και Αξεσουάρ
- Μέγιστη Χωρητικότητα 50m-1/2"

- Telaio in metallo con guida di avvolgimento/svolgimento del tubo senza guida a mano • Con cestino porta utensili e accessori
- Capacità massima 50m-1/2"



WATER HOSE REEL
ΑΝΕΜΗ ΛΑΣΤΙΧΟΥ ΠΟΤΙΣΜΑΤΟΣ
ΑΝΒΟΛΓΙΤΥΒΟ ΠΕΡ ΑCQUA

MODEL	ΜΟΝΤΕΛΟ	MODELLO	GH9120
Code	Κωδικός	Codice	044710

NEW

- Includes: 1 hose 15m, 2 hose connectors 1/2" & 3/4", 1 tap adaptor, 1 hose nozzle

- Περιλαμβάνει: 1 επιτοκιο καρούλι 15m, 2 ταχουσυνδέσμους λαστίχου 1/2" & 3/4", 1 ρακόρ, 1 αυλό ποτίσματος

- Include: 1 tubo da 15 m, 2 raccordi per tubo da 1/2" e 3/4", 1 adattatore per rubinetto, 1 ugello per tubo.



AUTO REWIND HOSE REEL
ΑΝΕΜΗ ΠΟΤΙΣΜΑΤΟΣ ΤΟΙΧΟΥ ΑΥΤΟΜΑΤΗ
ΑΝΒΟΛΓΙΤΥΒΟ Α ΡΙΑΝΒΟΛΓΙΜΕΝΤΟ ΑΥΤΟΜΑΤΙCΟ

MODEL	ΜΟΝΤΕΛΟ	MODELLO	GH9160
Code	Κωδικός	Codice	062547
Swivel	Περιστροφή	Girevole	180°
Leading hose	Σωλήνας σύνδεσης	Tubo flessibile di guida	2m
Dimensions	Διαστάσεις	Dimensioni	46,5x20x33,8cm

NEW

- Manual Folding
- Rust and corrosion resistance

- Μανιβέλα ελεύθερης κίνησης
- Ανθεκτικότητα σε σκουριά και διάβρωση

- Piegatura manuale
- Resistenza alla ruggine e alla corrosione



HOSE CART
ΑΝΕΜΗ ΠΟΤΙΣΜΑΤΟΣ
CARRELLO PORTAGOMMA

MODEL	ΜΟΝΤΕΛΟ	MODELLO	GH9170
Code	Κωδικός	Codice	062561
Wheels	Ρόδες	Ruote	2
Maximum Capacity	Μέγιστη Χωρητικότητα	Capacità massima	60m 1/2" - 45m 5/8"

NEW

- Manual Folding • Adjustable height
- Rust and corrosion resistance

- Μανιβέλα ελεύθερης κίνησης
- Ρυθμιζόμενο ύψος
- Ανθεκτικότητα σε σκουριά και διάβρωση

- Piegatura manuale
- Altezza regolabile
- Resistenza alla ruggine e alla corrosione



HOSE CART
ΑΝΕΜΗ ΠΟΤΙΣΜΑΤΟΣ ΤΟΙΧΟΥ ΑΥΤΟΜΑΤΗ
CARRELLO PORTAGOMMA

MODEL	ΜΟΝΤΕΛΟ	MODELLO	GH9165
Code	Κωδικός	Codice	062554
Wheels	Ρόδες	Ruote	2
Maximum Capacity	Μέγιστη Χωρητικότητα	Capacità massima	60m 1/2" - 45m 5/8"



10
YEARS
WARRANTY

**GARDEN HOSE ATLAS 3
COATINGS 15M
ΛΑΣΤΙΧΟ ATLAS 3
ΕΠΙΣΤΡΩΣΕΙΣ
TUBO DA GIARDINO
ATLAS 3 STRATI 15M**

MODEL ΜΟΝΤΕΛΟ MODELLO	CODE ΚΩΔΙΚΟΣ CODICE	DESCRIPTION ΠΕΡΙΓΡΑΦΗ DESCRIZIONE	DIMENSIONS ΔΙΑΣΤΑΣΕΙΣ DIMENSIONI	WEIGHT ΒΑΡΟΣ PESO	PACKING ΣΥΣΚΕΥΑΣΙΑ IMBALLAGGIO
GH4100	024002	15M 1/2"	Ø32xØ32x7cm	1.7kg	Pack. 5pcs-L33xW36.5X33.5cm
GH4200	024019	25M 1/2"	Ø35xØ35x10cm	2.8kg	Pack. 4pcs-L37.5xW41.5X37cm
GH4300	024026	50M 1/2"	Ø36xØ36x17.5cm	5.5kg	Pack. 2pcs-L38xW38X38.5cm
GH4400	024033	15M 5/8"	Ø36,5xØ36,5x8cm	2.2kg	Pack. 5pcs-L37.5xW44X37cm
GH4500	024040	25M 5/8"	Ø35xØ35x14cm	3.6kg	Pack. 4pcs-L38xW55X37cm
GH4600	024057	50M 5/8"	Ø41xØ41x16,5cm	7.2kg	Pack. 2pcs-L45.5xW36.5X46cm
GH4700	032427	25M 3/4"	Ø38xØ38x14.5	4.8kg	Pack. 2pcs-L38.5xW32.5X39cm



25
YEARS
WARRANTY

**POSEIDON HOSE 5 LAYERS
ΛΑΣΤΙΧΟ POSEIDON 5 ΕΠΙΣΤΡΩΣΕΙΣ
TUBO DA GIARDINO POSEIDON 5 STRATI**

MODEL ΜΟΝΤΕΛΟ MODELLO	CODE ΚΩΔΙΚΟΣ CODICE	DESCRIPTION ΠΕΡΙΓΡΑΦΗ DESCRIZIONE	DIMENSIONS ΔΙΑΣΤΑΣΕΙΣ DIMENSIONI	WEIGHT ΒΑΡΟΣ PESO	PACKING ΣΥΣΚΕΥΑΣΙΑ IMBALLAGGIO
GH1215	012528	15m 1/2"	Ø39x39x6cm	2.4kg	Pack. 5pcs-L39xW33X38.5cm
GH1225	012535	25M 1/2"	Ø38x38x6cm	2.3kg	Pack. 4pcs-L38xW38.5X38.5cm
GH1250	012542	50M 1/2"	Ø38x38x16.5cm	7.6kg	Pack. 2pcs-L38xW38.5X38.5cm
GH5815	012559	15M 5/8"	Ø37.5x37.5x10cm	3.5kg	Pack. 5pcs-L38xW47.5X38.5cm
GH5825	012566	25M 5/8"	Ø38x38x14.5cm	5.6kg	Pack. 4pcs-L38xW56X38cm
GH5850	012573	50M 5/8"	Ø38x38x14.5cm	11.2kg	Pack. 4pcs-L38xW56X38cm-5.6kg



15
YEARS
WARRANTY

**TITAN HOSE 3
LAYERS
ΛΑΣΤΙΧΟ TITAN 3
ΕΠΙΣΤΡΩΣΕΙΣ
TUBO DA GIARDINO
TITAN 3 STRATI**

MODEL ΜΟΝΤΕΛΟ MODELLO	CODE ΚΩΔΙΚΟΣ CODICE	DESCRIPTION ΠΕΡΙΓΡΑΦΗ DESCRIZIONE	PACKING ΣΥΣΚΕΥΑΣΙΑ IMBALLAGGIO
GH6100	019299	15M 1/2"	Pack 5pcs-L37.5xW31X38.5cm-2kg
GH6200	019305	25M 1/2"	Pack 4pcs-L38.5xW35.5X37.5cm-3.3kg
GH6300	019312	50M 1/2"	Pack 5pcs-L39xW45X37.5cm-2.7kg
GH6400	019329	15M 5/8"	Pack 5pcs-L38.5xW45X38.5cm-2.7kg
GH6500	019336	25M 5/8"	Pack 4pcs-L38xW56.5X38cm-4.4kg
GH6600	019343	50M 5/8"	Pack 2pcs-L45xW37X46cm-8.9kg

Pack. 6pcs - L25xW27.5xH15cm - 1.7kg

**WATER REEL
WITH PISTOL & RUBBER
ANEMH ΚΛΕΙΣΤΗ, ΜΕ
ΠΙΣΤΟΛΙ & ΛΑΣΤΙΧΟ
ΑΝΒΟΛΓΙΤΥΒΟ ACQUA
CON PISTOLA & GOMMA**

MODEL	ΜΟΝΤΕΛΟ	MODELLO	GH1000
Code	Κωδικός	Codice	024736
Tube Length	Υποδοχή	Lunghezza del tubo	1/2 "





**SHARPENER DISC
ΔΙΣΚΟΣ ΤΡΟΧΙΣΤΙΚΟΥ
ΜΟΛΑ**

MODEL	ΜΟΝΤΕΛΟ	MODELLO	ES3011	ES9100	ES9150
Code	Κωδικός	Codice	049265	028635	028642
Diameter	Διάμετρος	Diametro	Ø100mm 100*10*3.2mm	Ø145mm	Ø100mm
Center	Κέντρο	Centro	10mm	22.2mm	22.2mm
Width	Πάχος	Larghezza	3.2mm	3.2mm	3.2mm

NEW



**SPRAYER
ΨΕΚΑΣΤΗΡΑΣ
SPRUZZATORE**

MODEL	ΜΟΝΤΕΛΟ	MODELLO	GH9195
Code	Κωδικός	Codice	062615
Capacity	Χωρητικότητα	Capacità	1Lt

- Material Abs, Metal
- Plating Nickel
- Υλικό Abs, μέταλλο
- Επιμετάλλωση νικέλιο
- Materiale Abs, metallo
- Placcatura Nichel

**TAPETOOL
ΔΕΤΙΚΟ -ΣΥΡΡΑΠΤΙΚΟ ΦΥΤΩΝ
TAPETOOL**

MODEL	ΜΟΝΤΕΛΟ	MODELLO	SSF050
Code	Κωδικός	Codice	055679



NEW

NEW



- Plastic
- Πλαστικό
- Plastica

**WATERING CAN
ΠΟΤΙΣΤΗΡΙ ΠΛΑΣΤΙΚΟ
ANNAFFIATOIO**

MODEL	ΜΟΝΤΕΛΟ	MODELLO	GH9150	GH9152	GH9154
Code	Κωδικός	Codice	054719	054726	054733
Liter	Λίτρα	Litri	5L	8L	12L



**TAPE FOR TAPETOOL
ΤΑΙΝΙΑ ΓΙΑ ΣΥΡΡΑΠΤΙΚΟ ΦΥΤΩΝ
NASTRO PER TAPETOOL**

MODEL	ΜΟΝΤΕΛΟ	MODELLO	SSF051-20
Code	Κωδικός	Codice	055686
Pieces	Τεμάχια	Pezzi	20

NEW

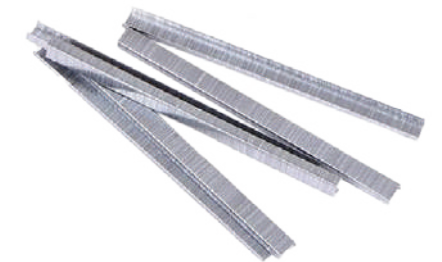

**STAPLES FOR TAPETOOL
ΣΥΝΔΕΤΗΡΕΣ ΓΙΑ ΣΥΡΡΑΠΤΙΚΟ ΦΥΤΩΝ
GRAFFETTE PER TAPETOOL**

MODEL	ΜΟΝΤΕΛΟ	MODELLO	SSF052
Code	Κωδικός	Codice	055693
Pieces	Τεμάχια	Pezzi	10000

NEW



**BLADE FOR TAPETOOL
ΛΕΠΙΔΑ ΓΙΑ ΣΥΡΡΑΠΤΙΚΟ ΦΥΤΩΝ
LAMA PER RUBINETTO**

MODEL	ΜΟΝΤΕΛΟ	MODELLO	SSF053
Code	Κωδικός	Codice	055709

NEW



**SPRING FOR TAPETOOL
ΕΛΑΤΗΡΙΟ ΓΙΑ ΣΥΡΡΑΠΤΙΚΟ ΦΥΤΩΝ
MOLLA PER RUBINETTO**

MODEL	ΜΟΝΤΕΛΟ	MODELLO	SSF054
Code	Κωδικός	Codice	055716

NEW

2023

NikolaouTools

Dorovateza, Industrial Area

Markopoulo Mesogeas

190 03 Athens - Greece

Tel: +30 210 9753757

+30 210 6022400

+30 210 6022440

info@nikolaoutools.gr

